

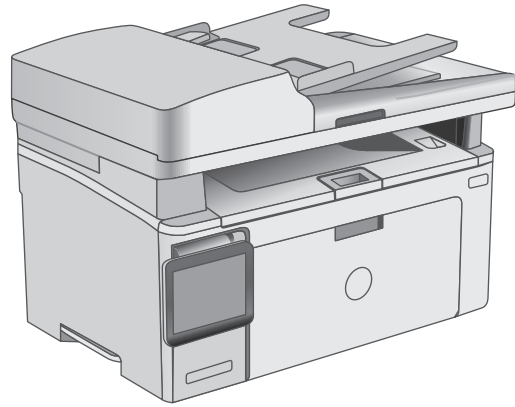

LaserJet Pro MFP M129-M132, LaserJet Ultra MFP M133-M134

Hướng dẫn Sử dụng

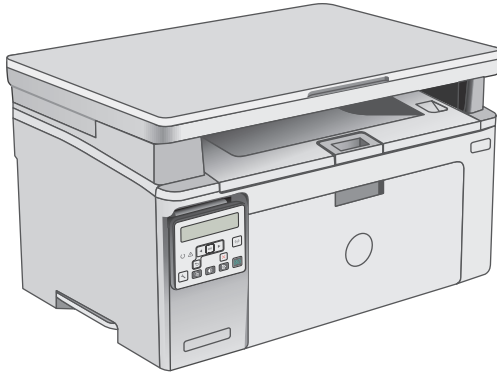

M129-M134



www.namlong.vn



HP LaserJet Pro MFP M129-M132,
LaserJet Ultra MFP M133-M134

Hướng dẫn Sử dụng

Bản quyền và Giấy phép

© Copyright 2016 HP Development Company, L.P.

Nghiêm cấm việc sao chép lại, phóng tác hoặc dịch mà không có sự chấp thuận trước bằng văn bản, ngoại trừ trường hợp được luật bản quyền cho phép.

Thông tin có trong tài liệu này có thể được thay đổi mà không cần phải thông báo.

Các bảo hành duy nhất dành cho các sản phẩm và dịch vụ HP đều được lập ra ở trên trong các bản tuyên bố bảo hành rõ ràng đi cùng với những sản phẩm và dịch vụ như thế. Không có gì trong tài liệu này được hiểu như là sự tạo thành một bảo hành phụ. HP sẽ không chịu trách nhiệm pháp lý đối với các lỗi hoặc sai sót kỹ thuật hoặc biên tập ở trong tài liệu này.

Edition 1, 10/2016

Công nhận Nhãn hiệu

Adobe®, Adobe PhotoShop®, Acrobat® và PostScript® là các nhãn hiệu của Adobe Systems Incorporated.

Apple và logo Apple là nhãn hiệu của Apple Inc., đã được đăng ký ở Hoa Kỳ và các quốc gia khác.

OS X là nhãn hiệu của Apple Inc., đã được đăng ký ở Hoa Kỳ và các quốc gia khác.

AirPrint là nhãn hiệu của Apple Inc., đã được đăng ký ở Hoa Kỳ và các quốc gia khác.

Microsoft®, Windows®, Windows® XP và Windows Vista® là các thương hiệu đã đăng ký ở Hoa Kỳ của Microsoft Corporation.

Mục lục

1 Tổng quan máy in	1
Giao diện máy in	2
Mặt trước của máy in	2
Mặt sau của máy in	3
Các cổng giao diện	3
Giao diện bảng điều khiển LED (kiểu M130a, M132a, M133a, M134a)	4
Giao diện bảng điều khiển LCD 2 dòng (kiểu M130nw, M132nw, M132snw)	5
Giao diện bảng điều khiển LCD 2 dòng (kiểu M130fn, M132fn, M132fp, M133fn, M134fn)	7
Giao diện bảng điều khiển màn hình cảm ứng (kiểu M130fw, M132fw)	8
Bố cục màn hình chính	9
Cách sử dụng bảng điều khiển màn hình cảm ứng	10
Thông số kỹ thuật của máy in	11
Thông số kỹ thuật	11
Các hệ điều hành được hỗ trợ	11
Giải pháp in di động	13
Kích thước máy in	14
Lượng điện tiêu thụ, thông số kỹ thuật điện và độ ồn	15
Phạm vi môi trường sử dụng	15
Lắp đặt phần cứng máy in và cài đặt phần mềm	16
2 Khay giấy	17
Nạp giấy vào khay tiếp giấy	18
Giới thiệu	18
Nạp giấy vào khay tiếp giấy	18
Nạp và in phong bì	21
Giới thiệu	21
In phong bì	21
Hướng Phong bì	21

3	Mực in, phụ kiện và bộ phận	23
	Đặt hàng mực in, phụ kiện và bộ phận	24
	Đặt hàng	24
	Mực in và phụ kiện	24
	Các bộ phận tự sửa chữa	24
	Cấu hình các cài đặt nguồn cung cấp bảo vệ hộp mực in HP	26
	Giới thiệu	26
	Bật hoặc tắt tính năng Cartridge Policy (Chính sách hộp mực)	26
	Bật tính năng trên các kiểu máy dùng bảng điều khiển 2 dòng và màn hình cảm ứng	26
	Tắt tính năng trên các kiểu máy dùng bảng điều khiển 2 dòng và màn hình cảm ứng	27
	Sử dụng Máy chủ Web Nhúng của HP (EWS) để bật tính năng Cartridge Policy (Chính sách hộp mực)	27
	Sử dụng Máy chủ Web Nhúng của HP (EWS) để tắt tính năng Cartridge Policy (Chính sách hộp mực)	28
	Xử lý các thông báo lỗi về Chính sách hộp mực trên bảng điều khiển hoặc EWS	28
	Bật hoặc tắt tính năng Cartridge Protection (Bảo vệ hộp mực)	29
	Bật tính năng trên các kiểu máy dùng bảng điều khiển 2 dòng và màn hình cảm ứng	29
	Tắt tính năng trên các kiểu máy dùng bảng điều khiển 2 dòng và màn hình cảm ứng	29
	Sử dụng Máy chủ Web Nhúng của HP (EWS) để bật tính năng Cartridge Protection (Bảo vệ hộp mực)	29
	Sử dụng Máy chủ Web Nhúng của HP (EWS) để tắt tính năng Cartridge Protection (Bảo vệ hộp mực)	30
	Xử lý các thông báo lỗi về Bảo vệ hộp mực trên bảng điều khiển hoặc EWS	31
	Thay thế hộp mực in	32
	Giới thiệu	32
	Thông tin về hộp mực in và trống hình	32
	Thay thế hộp mực in (các kiểu M129-M132)	33
	Thay thế hộp mực in (các kiểu M133-M134)	35
	Thay thế trống hình (các kiểu M129-M132)	38
	Thay thế trống hình (các kiểu M133-M134)	41
4	In	45
	Thao tác in (Windows)	46
	Cách in (Windows)	46
	In thủ công trên cả hai mặt (Windows)	46
	In nhiều trang trên một trang giấy (Windows)	48

Chọn loại giấy (Windows)	48
Tác vụ in bổ sung	48
Thao tác in (OS X)	50
Cách in (OS X)	50
In thủ công trên cả hai mặt (OS X)	50
In nhiều trang trên một tờ (OS X)	50
Chọn loại giấy (OS X)	51
Tác vụ in bổ sung	51
In di động	52
Giới thiệu	52
Wi-Fi Direct (chỉ dành cho kiểu máy không dây)	52
Bật hoặc tắt Wi-Fi Direct	54
Thay đổi tên Wi-Fi Direct máy in	55
HP ePrint qua email	56
Phần mềm HP ePrint	57
AirPrint	58
In nhúng của Android	58
5 Sao chép	61
Tạo bản sao	62
Sao chép trên cả hai mặt (duplex)	64
Sao chép hai mặt thủ công	64
Các tác vụ sao chép bổ sung	65
6 Quét	67
Quét bằng phần mềm HP Scan (Windows)	68
Quét bằng cách sử dụng phần mềm HP Easy Scan (OS X)	69
Thiết lập tính năng Scan to E-mail (Quét và gửi qua Email) (chỉ cho kiểu có màn hình cảm ứng)	70
Giới thiệu	70
Trước khi bắt đầu	70
Phương pháp một: Dùng Trình Hướng dẫn Quét và gửi qua Email (Windows)	70
Phương pháp hai: Cài đặt tính năng Quét và gửi qua email thông qua Máy chủ web nhúng HP (Windows)	72
Bước một: Truy cập Máy chủ Web Nhúng (EWS) của HP	72
Bước hai: Cấu hình tính năng Quét và gửi qua Email	72
Bước ba: Thêm liên hệ vào Sổ địa chỉ Email	74
Bước bốn: Cấu hình các Tùy chọn email mặc định	74
Cài đặt tính năng Quét và gửi qua Email trên máy Mac	75
Bước một: Truy cập Máy chủ Web Nhúng (EWS) của HP	75

Phương pháp một: Dùng trình duyệt web để mở Máy chủ web nhúng HP (EWS)	75
Phương pháp hai: Dùng tiện ích HP để mở Máy chủ web nhúng HP (EWS)	76
Bước hai: Cấu hình tính năng Quét và gửi qua Email	76
Bước ba: Thêm liên hệ vào Sổ địa chỉ Email	77
Bước bốn: Cấu hình các Tùy chọn email mặc định	78
Thiết lập tính năng Scan to Network Folder (Quét vào Thư mục Mạng) (chỉ cho kiểu có màn hình cảm ứng)	79
Giới thiệu	79
Trước khi bắt đầu	79
Phương pháp một: Dùng Trình Hướng dẫn Quét vào thư mục mạng (Windows)	79
Phương pháp hai: Cài đặt tính năng Quét vào thư mục mạng thông qua Máy chủ web nhúng HP (Windows)	81
Bước một: Truy cập Máy chủ Web Nhúng (EWS) của HP	82
Bước hai: Cấu hình tính năng Quét vào Thư mục Mạng	82
Cài đặt tính năng Quét vào thư mục mạng trên máy Mac	83
Bước một: Truy cập Máy chủ Web Nhúng (EWS) của HP	83
Phương pháp một: Dùng trình duyệt web để mở Máy chủ web nhúng HP (EWS)	83
Phương pháp hai: Dùng tiện ích HP để mở Máy chủ web nhúng HP (EWS)	84
Bước hai: Cấu hình tính năng Quét vào Thư mục Mạng	84
Quét vào email (chỉ dành cho kiểu có màn hình cảm ứng)	86
Quét vào thư mục mạng (chỉ dành cho kiểu có màn hình cảm ứng)	87
Tác vụ quét bổ sung	88
7 Fax	89
Cài đặt để gửi và nhận fax	90
Trước khi bắt đầu	90
Bước 1: Xác định loại kết nối điện thoại	90
Bước 2: Cài đặt fax	91
Đường dây điện thoại chuyên dụng	91
Đường dây fax/thoại dùng chung	92
Đường dây fax/thoại dùng chung kèm máy trả lời	93
Bước 3: Cấu hình thời gian, ngày tháng và tiêu đề fax.	95
HP Fax Setup Wizard (Trình Hướng dẫn Cài đặt Fax HP)	95
Bảng điều khiển máy in	95
Máy chủ Web Nhúng của HP (EWS) và Hộp công cụ Thiết bị HP (Windows) . .	96
Bước 4: Chạy thử fax	97

Gửi fax	98
Gửi fax từ máy quét hình phẳng	98
Gửi fax từ khay nạp tài liệu (chỉ cho kiểu máy có khay nạp tài liệu)	99
Dùng phím quay số nhanh và các số quay-số-nhóm	99
Gửi fax bằng phần mềm	100
Gửi fax bằng chương trình phần mềm của bên thứ ba, như Microsoft Word	100
Các tác vụ quét bổ sung	101

8 Quản lý máy in 103

Sử dụng các ứng dụng HP Web Services (Dịch vụ Web của HP) (chỉ áp dụng với các mẫu màn hình cảm ứng)	104
Thay đổi kiểu kết nối máy in (Windows)	105
Cấu hình nâng cao với Máy chủ Web Nhúng của HP (EWS) và Hộp công cụ Thiết bị HP (Windows)	106
Cấu hình nâng cao với Tiện ích HP cho OS X	110
Mở Tiện ích HP	110
Các tính năng của Tiện ích HP	110
Định cấu hình cài đặt mạng IP	112
Giới thiệu	112
Từ chối dùng chung máy in	112
Xem hoặc thay đổi cài đặt mạng	112
Đổi tên máy in trên mạng	113
Định cấu hình các thông số IPv4 TCP/IP từ bảng điều khiển theo cách thủ công	114
Cài đặt tốc độ liên kết	115
Các tính năng bảo mật của máy in	117
Giới thiệu	117
Gán hoặc thay đổi mật khẩu hệ thống bằng Máy chủ web nhúng HP	117
Khóa bộ định dạng	118
Các cài đặt bảo tồn năng lượng	119
Giới thiệu	119
In bằng EconoMode	119
Thiết lập cài đặt Sleep/Auto Off After Inactivity (Chế độ nghỉ/Tự động tắt sau khi không hoạt động)	119
Đặt trì hoãn Shut Down After Inactivity (Tắt sau khi không hoạt động) và lập cấu hình máy in để dùng nguồn điện 1 watt hoặc ít hơn	121
Cấu hình cài đặt Delay Shut Down (Hoãn Tắt Máy)	122
Cập nhật chương trình cơ sở	124
Phương pháp một: Cập nhật chương trình cơ sở bằng bảng điều khiển 2 dòng hoặc màn hình cảm ứng	124

Phương pháp hai: Cập nhật chương trình cơ sở bằng Tiện ích cập nhật chương trình cơ sở	125
--	-----

9 Giải quyết sự cố 127

Hỗ trợ khách hàng	128
Giải thích các mẫu đèn trên bảng điều khiển (chỉ cho bảng điều khiển LED)	129
Hệ thống trợ giúp bảng điều khiển (chỉ áp dụng với mẫu màn hình cảm ứng)	132
Khôi phục cài đặt mặc định gốc	133
Thông báo "Cartridge is low" (Hộp mực in ở mức thấp) hoặc "Cartridge is very low" (Hộp mực in gần hết) hiển thị trên bảng điều khiển máy in hoặc EWS	135
Thay đổi cài đặt "Very Low" (Gần hết)	135
Đối với các máy in có tính năng fax	137
Đặt hàng nguồn cung cấp	137
Sản phẩm không nhặt được giấy hoặc nạp giấy sai	138
Giới thiệu	138
Máy in không nạp giấy	138
Máy in nạp nhiều giấy	139
Kẹt khay nạp tài liệu, lệch, hoặc nhặt nhiều tờ giấy.	140
Làm sạch các trục nạp và đệm ngăn cách trong khay nạp tài liệu	141
Xử lý kẹt giấy	143
Giới thiệu	143
Vị trí giấy kẹt	143
Bạn gặp phải tình trạng kẹt giấy thường xuyên hoặc tái diễn?	143
Gỡ giấy kẹt trong khay tiếp giấy	146
Gỡ bỏ giấy kẹt ở khu vực hộp mực in	149
Gỡ bỏ giấy kẹt ở ngăn giấy ra	151
Gỡ giấy kẹt trong khay nạp tài liệu (chỉ cho kiểu máy có khay nạp tài liệu)	154
Lau sạch tấm phim có thể thay thế ADF	157
Cải thiện chất lượng in	159
Giới thiệu	159
In từ một chương trình phần mềm khác	159
Kiểm tra cài đặt loại giấy cho lệnh in	159
Kiểm tra cài đặt loại giấy (Windows)	159
Kiểm tra cài đặt loại giấy (OS X)	159
Kiểm tra tình trạng hộp mực in	159
Làm sạch máy in	161
In một trang lau dọn	161
Kiểm tra hộp mực in và trống hình bằng mắt thường	162
Kiểm tra môi trường in và giấy	162
Bước một: Hãy dùng giấy đáp ứng đúng thông số kỹ thuật của HP	162

Bước hai: Kiểm tra môi trường	162
Kiểm tra thông số cài đặt EconoMode (Chế độ tiết kiệm)	163
Điều chỉnh mật độ in	163
Cải thiện chất lượng hình ảnh sao chép và quét	165
Giới thiệu	165
Kiểm tra kính máy quét để tránh bụi bẩn	165
Kiểm tra cài đặt giấy	165
Tối ưu hóa dành cho văn bản hoặc hình ảnh	167
Sao chép từ cạnh này sang cạnh kia	168
Làm sạch các trục nạp và đệm ngăn cách trong khay nạp tài liệu	169
Cải thiện chất lượng hình ảnh fax	170
Giới thiệu	170
Kiểm tra kính máy quét để tránh bụi bẩn	170
Kiểm tra các cài đặt độ phân giải bản fax gửi đi	171
Kiểm tra cài đặt sửa lỗi	171
Kiểm tra cài đặt vừa với trang in	172
Làm sạch các trục nạp và đệm ngăn cách trong khay nạp tài liệu	173
Gửi đến máy fax khác	174
Kiểm tra máy fax của người gửi	174
Giải quyết sự cố xảy ra với mạng có dây	175
Giới thiệu	175
Kết nối vật lý kém	175
Máy tính đang sử dụng địa chỉ IP không chính xác cho máy in này	175
Máy tính không thể giao tiếp với máy in	175
Máy in đang sử dụng các cài đặt tốc độ liên kết không đúng cho mạng	176
Các chương trình phần mềm mới đã gây ra sự cố tương thích	176
Máy tính của bạn hoặc máy trạm bị cài đặt sai	176
Máy in bị tắt, hoặc các cài đặt mạng khác bị sai	176
Giải quyết sự cố xảy ra với mạng không dây	177
Giới thiệu	177
Danh sách kiểm tra kết nối mạng không dây	177
Máy in không in sau khi định cấu hình mạng không dây hoàn tất	178
Máy in không in và máy tính đã cài đặt tường lửa của bên thứ ba	178
Kết nối không dây không hoạt động sau khi di chuyển bộ định tuyến của mạng không dây hoặc máy in	178
Không thể kết nối thêm máy tính với máy in không dây	178
Máy in không dây mất liên lạc khi được kết nối với VPN	179
Mạng không xuất hiện trong danh sách mạng không dây	179
Mạng không dây không hoạt động	179
Thực hiện kiểm tra chẩn đoán mạng không dây	179

Giảm nhiễu trên mạng không dây	180
Giải quyết sự cố khi fax	181
Giới thiệu	181
Danh sách kiểm tra xử lý sự cố fax	181
Giải quyết sự cố chung về fax	182
Fax gửi chậm	183
Chất lượng fax kém	184
Bản fax bị cắt rời hoặc in trên hai trang	185
Bảng chú dẫn	187

1 Tổng quan máy in

- [Giao diện máy in](#)
- [Thông số kỹ thuật của máy in](#)
- [Lắp đặt phần cứng máy in và cài đặt phần mềm](#)

Để biết thêm thông tin:

Thông tin sau đây là chính xác tại thời điểm xuất bản tài liệu. Để biết thông tin hiện tại, xem www.hp.com/support/ljM129MFP.

Trợ giúp trọn gói của HP dành cho máy in bao gồm thông tin sau:

- Cài đặt và cấu hình
- Tìm hiểu và sử dụng
- Giải quyết sự cố
- Tải xuống các bản cập nhật phần mềm và chương trình cơ sở
- Tham gia các diễn đàn hỗ trợ
- Tìm thông tin về tuân thủ theo quy định và bảo hành

Giao diện máy in

Mặt trước của máy in

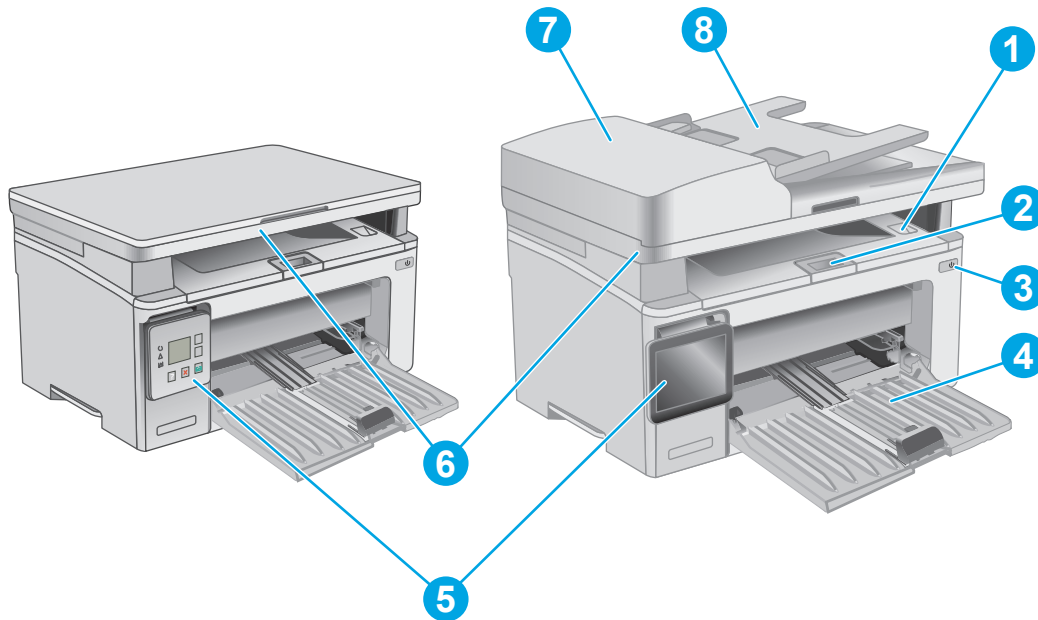

- | | |
|---|---|
| 1 | Ngăn giấy đầu ra và nắp trên (cửa vào hộp mực in) |
| 2 | Phần mở rộng của ngăn giấy ra |
| 3 | Nút Bật/tắt nguồn |
| 4 | Khay tiếp giấy |
| 5 | Bảng điều khiển (nghiêng lên trên để nhìn dễ hơn và chủng loại thay đổi theo mẫu máy) |
| 6 | Máy quét |
| 7 | Khay nạp tài liệu |
| 8 | Khay tiếp giấy của khay nạp tài liệu |

Mặt sau của máy in

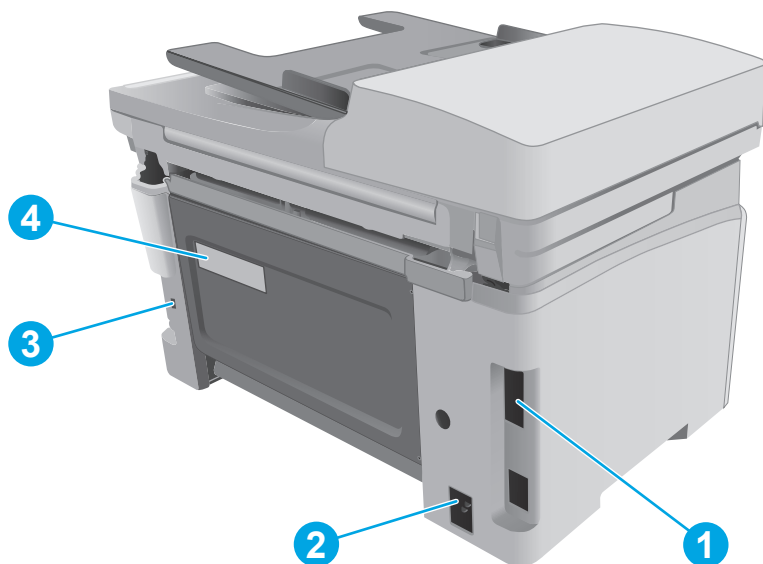

- | | |
|---|----------------------------|
| 1 | Cổng I/O |
| 2 | Đầu nối cáp nguồn |
| 3 | Khe khóa an toàn dạng cáp |
| 4 | Nhãn số sê-ri và số máy in |

Các cổng giao diện

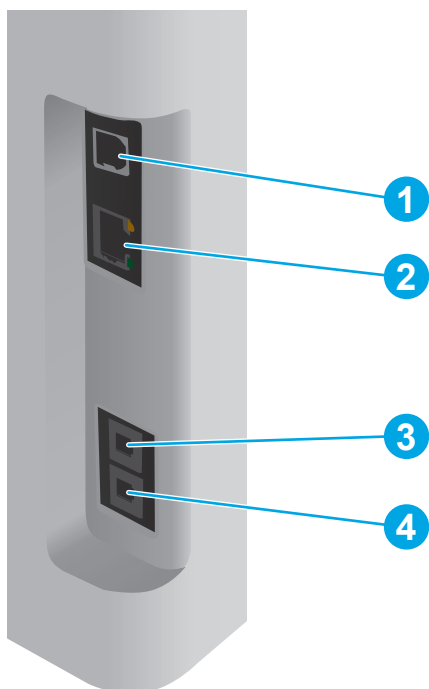





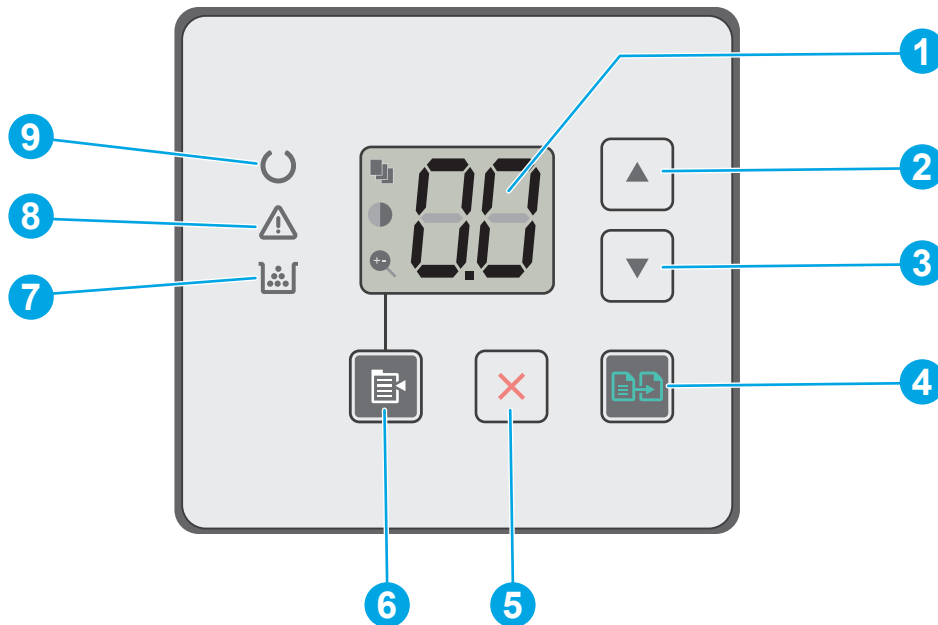

- | | |
|---|--------------------|
| 1 | Cổng giao tiếp USB |
|---|--------------------|

2	Cổng Ethernet (chỉ dành cho các kiểu mạng)
3	Cổng "đường vào" fax để gắn đường điện thoại fax vào sản phẩm (chỉ dành cho kiểu máy fax)
4	Cổng "đường ra" điện thoại để gắn máy lẻ, máy trả lời hoặc thiết bị khác (chỉ dành cho kiểu máy fax)

Giao diện bảng điều khiển LED (kiểu M130a, M132a, M133a, M134a)









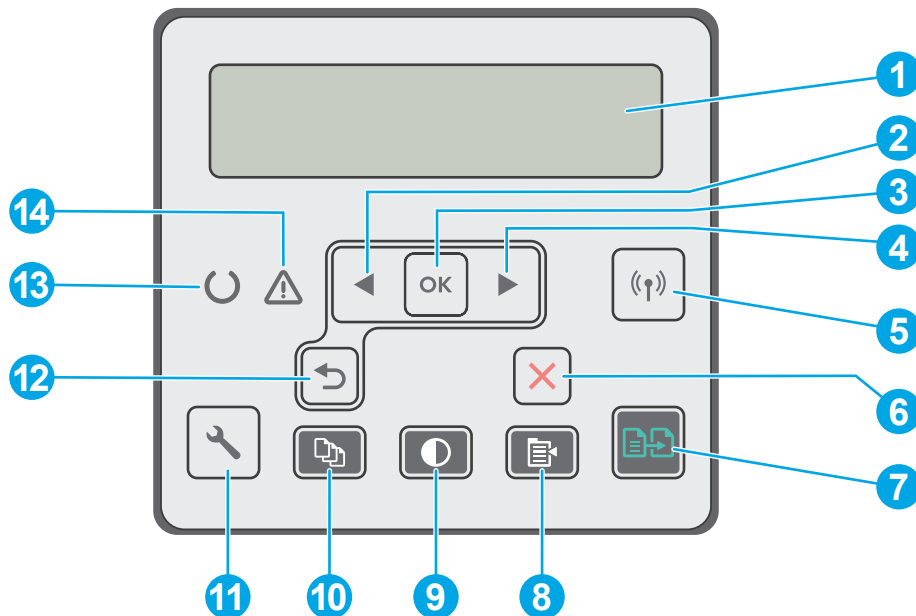





1	Màn hình bảng điều khiển LED	Màn hình này hiển thị thông tin bằng số về các tác vụ sao chép.
2	Sử dụng nút mũi tên ▲	Sử dụng nút này để tăng giá trị xuất hiện trên màn hình.
3	Nút ▼ mũi tên xuống	Sử dụng nút này để giảm giá trị xuất hiện trên màn hình.
4	Nút  Bắt đầu sao chép	Bấm nút này để bắt đầu tác vụ sao chép.
5	Nút  Hủy	Bấm nút này để thực hiện các hoạt động sau: <ul style="list-style-type: none"> Hủy một tác vụ in khi máy in đang in. Cài đặt lại các cài đặt sao chép hiện tại về các giá trị mặc định khi máy in chạy không. Thoát chế độ Copy Default Setting (Cài đặt sao chép mặc định) mà không lưu giá trị khi máy in đang ở chế độ Copy Default Setting (Cài đặt sao chép mặc định).
6	Nút  Cài đặt sao chép	Sử dụng nút này để điều hướng qua các tùy chọn Number of Copies (Số bản sao), Lighter/Darker (Nhạt hơn/Đậm hơn) và Reduce/Enlarge (Thu nhỏ/Phóng to). Tùy chọn mặc định là Number of Copies (Số bản sao).
7	Đèn LED  Mực in	Đèn Mực in sẽ nhấp nháy khi có lỗi xuất hiện; đèn sẽ sáng lên và không nhấp nháy khi mực in sắp hết và cần phải thay thế.

8	Đèn LED  cảnh báo	Đèn Cảnh báo nhấp nháy khi máy in cần có sự lưu ý của người dùng, chẳng hạn như khi máy in hết giấy hoặc cần đổi hộp mực in. Nếu đèn sáng lên và không nhấp nháy thì nghĩa là máy in đang gặp sự cố.
9	Đèn LED  sẵn sàng	Đèn Sẵn sàng sáng lên và không nhấp nháy khi máy in đã sẵn sàng in. Đèn sẽ nhấp nháy khi máy in đang nhận dữ liệu in hoặc đang hủy lệnh in.

Giao diện bảng điều khiển LCD 2 dòng (kiểu M130nw, M132nw, M132snw)









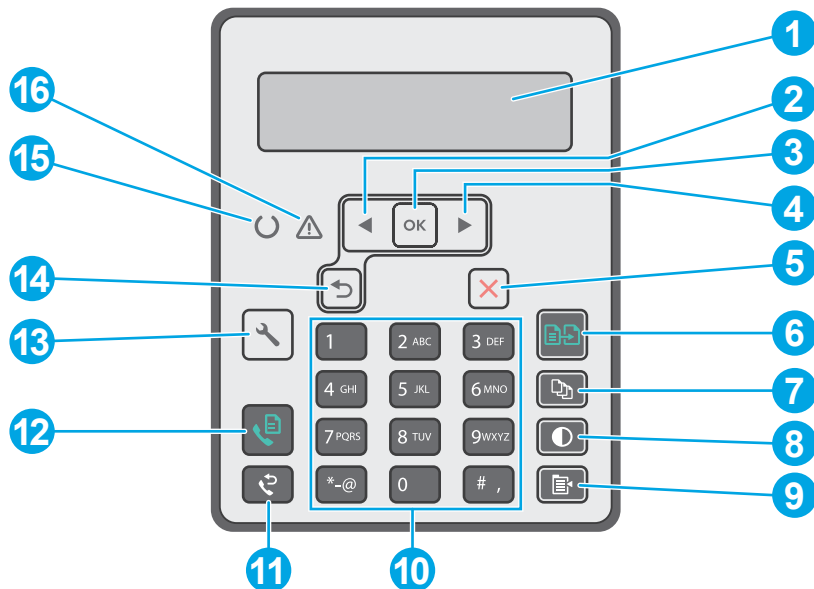



1	Màn hình bảng điều khiển 2 dòng	Màn hình này sẽ hiển thị các menu và thông tin máy in.
2	Nút mũi tên Trái 	Sử dụng nút này để điều hướng qua các menu hoặc để giảm giá trị hiển thị trên màn hình.
3	Nút OK	Sử dụng nút OK cho các hoạt động sau: <ul style="list-style-type: none"> Mở các menu bằng điều khiển. Mở một menu phụ hiển thị trên màn hình bảng điều khiển. Chọn một mục menu. Xóa một số lỗi. Bắt đầu một lệnh in để hồi đáp cho lời nhắc nhở từ bảng điều khiển (ví dụ, khi thông báo Press [OK] to continue (Bấm OK để tiếp tục) xuất hiện trên màn hình bảng điều khiển).
4	Nút mũi tên Phải 	Sử dụng nút này để điều hướng qua các menu hoặc để tăng giá trị hiển thị trên màn hình.
5	Nút Không dây  (chỉ có ở các kiểu không dây)	Sử dụng nút này để điều hướng menu Wireless (Không dây) đang mở và thông tin trạng thái không dây.
6	Nút  Hủy	Sử dụng nút này để hủy lệnh in hoặc để thoát khỏi các menu bằng điều khiển.

7	Nút  Bắt đầu sao chép	Sử dụng nút này để bắt đầu tác vụ sao chép.
8	Nút  Menu Sao chép	Sử dụng nút này để mở menu Copy (Sao chép).
9	Nút  Nhặt hơn/Đậm hơn	Sử dụng nút này để sao chép các bản sao nhạt hơn hoặc đậm hơn.
10	Nút  Số bản sao	Sử dụng nút này để đặt số lượng bản sao cần tạo.
11	Nút  Cài đặt	Sử dụng nút này để mở menu Setup (Cài đặt).
12	Nút mũi tên  Quay lại	Sử dụng nút này cho các hoạt động sau: <ul style="list-style-type: none"> • Thoát khỏi các menu trên bảng điều khiển. • Di chuyển lui về menu trước trong danh sách menu phụ. • Di chuyển lui về một mục menu trước trong danh sách menu phụ (không lưu thay đổi vào mục menu).
13	Đèn LED  sẵn sàng	Đèn Sẵn sàng sáng lên và không nhấp nháy khi máy in đã sẵn sàng in. Đèn sẽ nhấp nháy khi máy in đang nhận dữ liệu in hoặc đang hủy lệnh in.
14	Đèn LED  cảnh báo	Đèn Cảnh báo nhấp nháy khi máy in cần có sự lưu ý của người dùng, chẳng hạn như khi máy in hết giấy hoặc cần đổi hộp mực in. Nếu đèn sáng lên và không nhấp nháy thì nghĩa là máy in đang gặp sự cố.

Giao diện bảng điều khiển LCD 2 dòng (kiểu M130fn, M132fn, M132fp, M133fn, M134fn)



1	Màn hình bảng điều khiển 2 dòng	Màn hình này sẽ hiển thị các menu và thông tin máy in.
2	Nút mũi tên Trái ◀	Sử dụng nút này để điều hướng qua các menu hoặc để giảm giá trị hiển thị trên màn hình.
3	Nút OK	Sử dụng nút OK cho các hoạt động sau: <ul style="list-style-type: none"> Mở các menu bảng điều khiển. Mở một menu phụ hiển thị trên màn hình bảng điều khiển. Chọn một mục menu. Xóa một số lỗi. Bắt đầu một lệnh in để hồi đáp cho lời nhắc nhở từ bảng điều khiển (ví dụ, khi thông báo Press [OK] to continue (Bấm OK để tiếp tục) xuất hiện trên màn hình bảng điều khiển).
4	Nút mũi tên Phải ▶	Sử dụng nút này để điều hướng qua các menu hoặc để tăng giá trị hiển thị trên màn hình.
5	Nút ✕ Hủy	Sử dụng nút này để hủy lệnh in hoặc để thoát khỏi các menu bảng điều khiển.
6	Nút  Bắt đầu sao chép	Sử dụng nút này để bắt đầu tác vụ sao chép.
7	Nút  Số bản sao	Sử dụng nút này để đặt số lượng bản sao cần tạo.
8	Nút  Nhặt hơn/Đậm hơn	Sử dụng nút này để điều chỉnh cài đặt độ đậm nhạt cho tác vụ sao chép hiện tại.

9	Nút  Menu Sao chép	Sử dụng nút này để mở menu Copy (Sao chép).
10	Bàn phím chữ và số	Sử dụng bàn phím để nhập số fax.
11	Nút  Quay lại số fax	Sử dụng nút này để gọi lại số fax đã dùng cho lệnh gửi fax trước đó.
12	Nút  Bắt đầu Fax	Sử dụng nút này để bắt đầu một lệnh fax.
13	Nút  Cài đặt	Sử dụng nút này để mở menu Setup (Cài đặt).
14	Nút mũi tên  Quay lại	Sử dụng nút này cho các hoạt động sau: <ul style="list-style-type: none"> • Thoát khỏi các menu trên bảng điều khiển. • Di chuyển lui về menu trước trong danh sách menu phụ. • Di chuyển lui về một mục menu trước trong danh sách menu phụ (không lưu thay đổi vào mục menu).
15	Đèn LED  sẵn sàng	Đèn Sẵn sàng sáng lên và không nhấp nháy khi máy in đã sẵn sàng in. Đèn sẽ nhấp nháy khi máy in đang nhận dữ liệu in hoặc đang hủy lệnh in.
16	Đèn LED  cảnh báo	Đèn Cảnh báo nhấp nháy khi máy in cần có sự lưu ý của người dùng, chẳng hạn như khi máy in hết giấy hoặc cần đổi hộp mực in. Nếu đèn sáng lên và không nhấp nháy thì nghĩa là máy in đang gặp sự cố.

Giao diện bảng điều khiển màn hình cảm ứng (kiểu M130fw, M132fw)

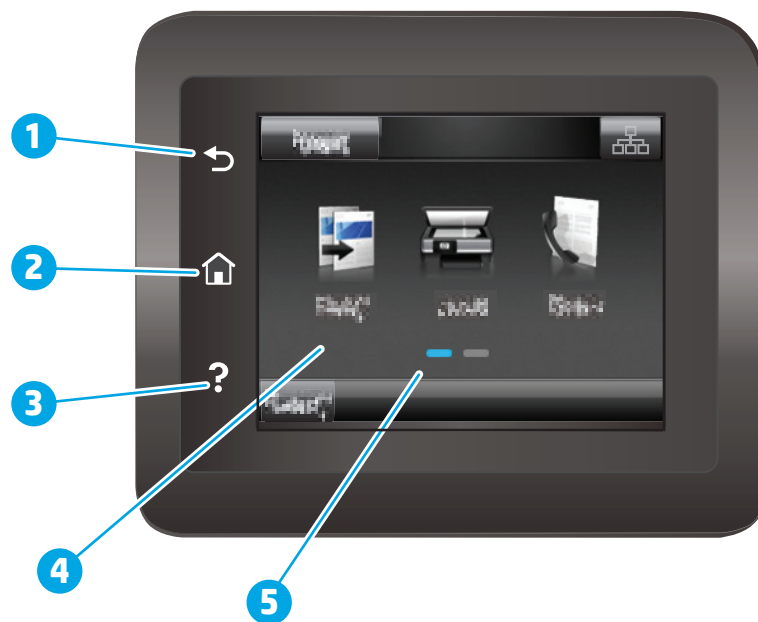







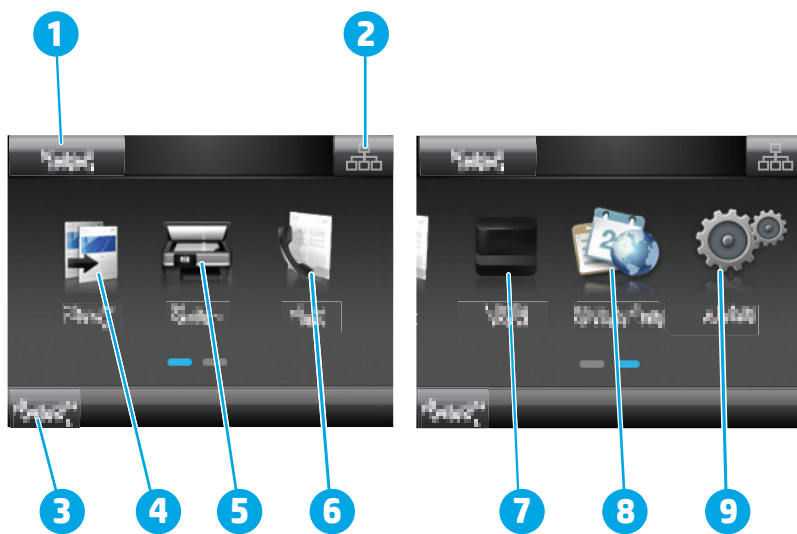

1	Nút Quay lại	Quay lại màn hình trước đó
2	Nút Màn hình chính	Cung cấp khả năng truy cập vào Màn hình chính
3	Nút Trợ giúp	Cung cấp khả năng truy cập vào hệ thống trợ giúp của bảng điều khiển

4	Màn hình cảm ứng màu	Cung cấp truy cập vào các menu, hình động trợ giúp và thông tin máy in.
5	Chỉ báo màn hình chính	Màn hình sẽ cho biết màn hình chính nào mà bảng điều khiển hiện đang hiển thị.

 **GHI CHÚ:** Khi bảng điều khiển không có nút **Cancel** (Hủy) tiêu chuẩn, nhiều máy in sẽ xử lý nút **Cancel** (Hủy) xuất hiện trên màn hình cảm ứng. Điều này cho phép người dùng hủy một quá trình trước khi máy in hoàn tất nó.

Bố cục màn hình chính



1	Nút Reset (Xác lập lại)	Chạm vào nút này để xác lập lại cài đặt lệnh in tạm thời bất kỳ về cài đặt máy in mặc định.
2	Nút Thông tin kết nối	Chạm vào nút này để mở menu Connection Information (Thông tin kết nối), menu này cung cấp thông tin mạng. Nút sẽ hiện ra dưới dạng một biểu tượng mạng có dây  hoặc biểu tượng mạng không dây  , tùy thuộc vào loại mạng mà máy in được kết nối.
3	Trạng thái máy in	Khu vực màn hình này cung cấp thông tin về trạng thái tổng thể của máy in.
4	Copy (Sao chép) 	Chạm vào nút này để mở menu sao chép.
5	Scan (Quét) 	Chạm vào nút này để bắt đầu các menu quét: <ul style="list-style-type: none"> • Scan to Network Folder (Quét vào Thư mục Mạng) • Scan to E-mail (Quét và gửi qua Email)
6	Fax 	Chạm vào nút này để mở các menu fax.
7	Supplies (Mực in) 	Chạm vào nút này để xem thông tin về tình trạng mực in.
8	Apps (Ứng dụng) 	Chạm vào nút này để mở menu Apps (Ứng dụng) để in trực tiếp từ các ứng dụng Web đã chọn.
9	Setup (Cài đặt) 	Chạm vào nút này để mở menu Setup (Cài đặt).

Cách sử dụng bảng điều khiển màn hình cảm ứng

Dùng các thao tác sau để sử dụng bảng điều khiển màn hình cảm ứng của máy in.

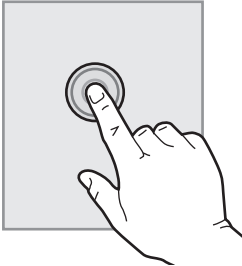
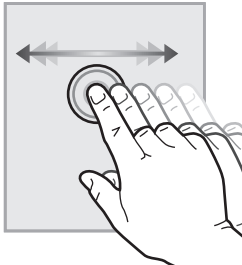
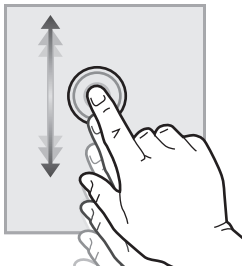
Thao tác	Mô tả	Ví dụ
Chạm vào 	Chạm vào một mục trên màn hình để chọn mục đó hoặc mở menu đó. Ngoài ra, khi cuộn qua các menu, hãy chạm nhanh vào màn hình để dừng thao tác cuộn.	Chạm vào Setup (Cài đặt) để mở menu Setup (Cài đặt).
Vuốt 	Chạm vào màn hình, sau đó di chuyển ngón tay theo chiều ngang để di chuyển màn hình sang hai bên.	Vuốt Màn hình chính để truy cập Setup (Cài đặt).
Cuộn 	Chạm vào màn hình, sau đó, không cần nâng tay lên, chỉ cần di chuyển ngón tay theo chiều dọc để di chuyển màn hình.	Di chuyển qua menu Setup (Cài đặt).

Thông số kỹ thuật của máy in

 **QUAN TRỌNG:** Các thông số kỹ thuật sau đây là chính xác tại thời điểm xuất bản, nhưng có thể thay đổi. Để biết thông tin hiện tại, xem www.hp.com/support/ljM129MFP.

- [Thông số kỹ thuật](#)
- [Các hệ điều hành được hỗ trợ](#)
- [Giải pháp in di động](#)
- [Kích thước máy in](#)
- [Lượng điện tiêu thụ, thông số kỹ thuật điện và độ ồn](#)
- [Phạm vi môi trường sử dụng](#)

Thông số kỹ thuật

Xem www.hp.com/support/ljM129MFP để biết thông tin hiện tại.

Các hệ điều hành được hỗ trợ

Thông tin sau đây áp dụng cho các trình điều khiển in máy in chuyên biệt Windows PCLmS và OS X.

Windows: Bộ cài đặt Phần mềm HP cài đặt trình điều khiển PCLm.S, PCLmS hoặc PCLm-S tùy thuộc vào hệ điều hành Windows cùng với phần mềm tùy chọn khi dùng bộ cài đặt phần mềm hoàn chỉnh. Xem hướng dẫn cài đặt phần mềm để biết thêm thông tin.

OS X: Máy in này hỗ trợ máy tính Mac. Tải xuống HP Easy Start từ CD cài đặt máy in hoặc từ 123.hp.com, sau đó sử dụng HP Easy Start để cài đặt trình điều khiển và tiện ích in HP. Xem hướng dẫn cài đặt phần mềm để biết thêm thông tin.

1. Truy cập 123.hp.com.
2. Thực hiện theo các bước được cung cấp để tải xuống phần mềm máy in.

Linux: Để biết thông tin và trình điều khiển in dành cho Linux, hãy truy cập hplipopensource.com/hplip-web/index.html.

Hệ điều hành	Trình điều khiển in được cài đặt	Lưu ý
Windows® XP SP3 trở lên, 32-bit	Trình điều khiển in máy in chuyên biệt HP PCLm.S được cài đặt dành cho hệ điều hành này như là một phần của cài đặt phần mềm cơ bản. Bộ cài đặt cơ bản chỉ cài đặt trình điều khiển.	Microsoft đã không còn hỗ trợ chủ yếu cho Windows XP vào tháng 4/2009. HP sẽ tiếp tục cung cấp sự hỗ trợ tốt nhất có thể dành cho hệ điều hành XP đã ngừng này.
Windows Vista®, 32-bit	Trình điều khiển in máy in chuyên biệt HP PCLm.S được cài đặt dành cho hệ điều hành này như là một phần của cài đặt phần mềm cơ bản. Bộ cài đặt cơ bản chỉ cài đặt trình điều khiển.	

Hệ điều hành	Trình điều khiển in được cài đặt	Lưu ý
Windows Server 2003, SP2 trở lên, 32-bit	Trình điều khiển in máy in chuyên biệt HP PCLm.S được cài đặt dành cho hệ điều hành này như là một phần của cài đặt phần mềm cơ bản. Bộ cài đặt cơ bản chỉ cài đặt trình điều khiển.	Microsoft đã không còn hỗ trợ chủ yếu cho Windows Server 2003 vào tháng 7/2010. HP sẽ tiếp tục cung cấp sự hỗ trợ tốt nhất có thể cho hệ điều hành Server 2003 đã ngừng này.
Windows Server 2003, R2, 32-bit	Trình điều khiển in máy in chuyên biệt HP PCLm.S được cài đặt dành cho hệ điều hành này như là một phần của cài đặt phần mềm cơ bản. Bộ cài đặt cơ bản chỉ cài đặt trình điều khiển.	Microsoft đã không còn hỗ trợ chủ yếu cho Windows Server 2003 vào tháng 7/2010. HP sẽ tiếp tục cung cấp sự hỗ trợ tốt nhất có thể cho hệ điều hành Server 2003 đã ngừng này.
Windows 7, 32 bit và 64 bit	Trình điều khiển in máy in chuyên biệt HP PCLmS được cài đặt dành cho hệ điều hành này như là một phần của cài đặt phần mềm hoàn chỉnh.	
Windows 8, 32 bit và 64 bit	Trình điều khiển in máy in chuyên biệt HP PCLmS được cài đặt dành cho hệ điều hành này như là một phần của quá trình cài đặt phần mềm cơ bản.	Hỗ trợ Windows 8 RT được cung cấp qua Microsoft IN OS Phiên bản 4, trình điều khiển 32-bit.
Windows 8.1, 32 bit và 64 bit	Trình điều khiển in máy in chuyên biệt HP PCLm-S được cài đặt dành cho hệ điều hành này như là một phần của quá trình cài đặt phần mềm cơ bản.	Hỗ trợ Windows 8.1 RT được cung cấp qua Microsoft IN OS Phiên bản 4, trình điều khiển 32-bit.
Windows 10, 32 bit và 64 bit	Trình điều khiển in máy in chuyên biệt HP PCLm-S được cài đặt dành cho hệ điều hành này như là một phần của quá trình cài đặt phần mềm cơ bản.	
Windows Server 2008, 32-bit và 64-bit	Trình điều khiển in máy in chuyên biệt HP PCLm.S được cài đặt dành cho hệ điều hành này như là một phần của cài đặt phần mềm cơ bản.	
Windows Server 2008, R2, 64-bit	Trình điều khiển in máy in chuyên biệt HP PCLmS được cài đặt dành cho hệ điều hành này như là một phần của quá trình cài đặt phần mềm cơ bản.	
Windows Server 2012, 64 bit	Trình điều khiển in máy in chuyên biệt HP PCLmS được cài đặt dành cho hệ điều hành này như là một phần của quá trình cài đặt phần mềm cơ bản.	

Hệ điều hành	Trình điều khiển in được cài đặt	Lưu ý
Windows Server 2012 R2, 64 bit	Trình điều khiển in máy in chuyên biệt HP PCLm-S được cài đặt dành cho hệ điều hành này như là một phần của quá trình cài đặt phần mềm cơ bản.	
OS X 10.9 Mavericks, OS X 10.10 Yosemite và OS X 10.11 El Capitan	Trình điều khiển in OS X và tiện ích in có sẵn để tải xuống từ CD cài đặt hoặc 123.hp.com .	<p>Tải xuống HP Easy Start từ CD cài đặt máy in hoặc từ 123.hp.com, sau đó sử dụng HP Easy Start để cài đặt trình điều khiển và tiện ích in HP.</p> <ol style="list-style-type: none"> 1. Truy cập 123.hp.com. 2. Thực hiện theo các bước được cung cấp để tải xuống phần mềm máy in.

 **GHI CHÚ:** Để biết danh sách các hệ điều hành được hỗ trợ hiện nay, hãy truy cập www.hp.com/support/ljM129MFP để được trợ giúp trọn gói của HP dành cho máy in.

Giải pháp in di động

HP cung cấp nhiều giải pháp di động và ePrint để cho phép in dễ dàng tới một máy in HP từ máy tính xách tay, máy tính bảng, điện thoại thông minh hoặc từ thiết bị di động khác. Để xem danh sách đầy đủ và xác định lựa chọn tốt nhất, hãy truy cập www.hp.com/go/LaserJetMobilePrinting.

 **GHI CHÚ:** Cập nhật chương trình cơ sở của máy in để đảm bảo tất cả các chức năng in di động và ePrint đều được hỗ trợ.

- Wi-Fi Direct (chỉ dành cho kiểu máy không dây)
- HP ePrint qua email (Dịch vụ web HP phải được bật và máy in phải được đăng ký HP Connected)
- Phần mềm HP ePrint
- In Android
- AirPrint

Kích thước máy in

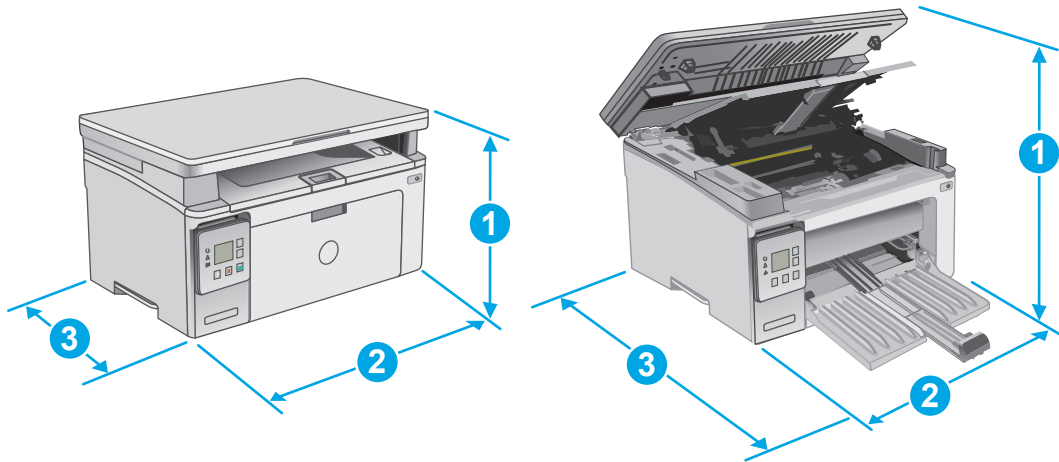

	Máy in đóng hoàn toàn	Máy in mở hoàn toàn
1. Chiều cao	231 mm	388 mm
2. Chiều rộng	398 mm	398 mm
3. Chiều sâu	288 mm	482 mm
Trọng lượng (có hộp mực)	9,1 kg đến 9,33 kg	

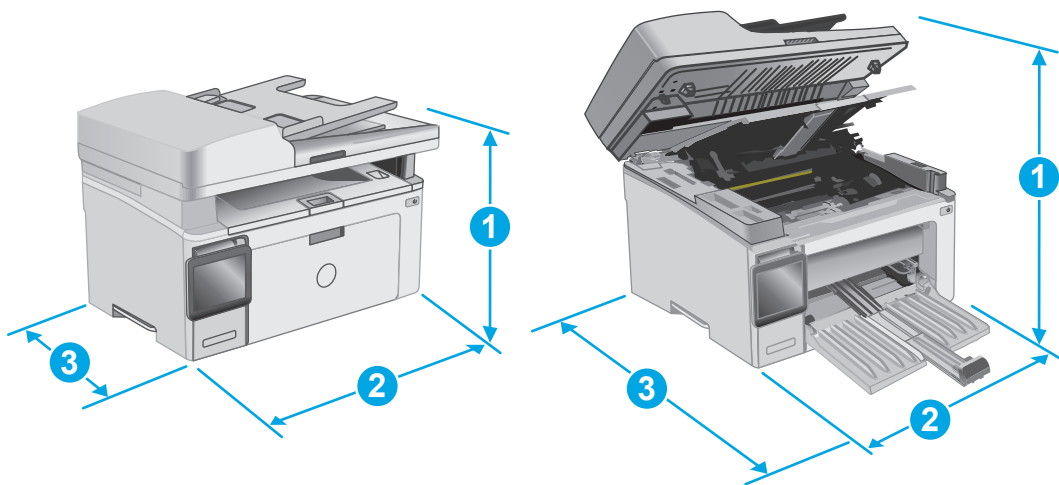

	Máy in đóng hoàn toàn	Máy in mở hoàn toàn
1. Chiều cao	279,5 mm	423,7 mm
2. Chiều rộng	423 mm	423 mm
3. Chiều sâu	288,6 mm	511 mm
Trọng lượng (có hộp mực)	10,2 kg đến 10,6 kg	

Lượng điện tiêu thụ, thông số kỹ thuật điện và độ ồn

Xem www.hp.com/support/ljM129MFP để biết thông tin mới nhất.

⚠ THẬN TRỌNG: Các yêu cầu về điện năng dựa trên quốc gia/khu vực mà máy in được bán. Không chuyển đổi điện thế vận hành. Việc này sẽ gây hư hỏng máy in và làm mất hiệu lực bảo hành của máy in.

Phạm vi môi trường sử dụng

Môi trường	Khuyến dùng	Được phép
Nhiệt độ	15° đến 27°C	15° đến 30°C
Độ ẩm tương đối	20% đến 70% độ ẩm tương đối (RH), không ngưng tụ	10% đến 80% (RH), không ngưng tụ
Độ cao	Không áp dụng	0 đến 3048 m

Lắp đặt phần cứng máy in và cài đặt phần mềm

Để biết các hướng dẫn cài đặt cơ bản, hãy xem Áp phích Cài đặt và Hướng dẫn Làm quen đi kèm với máy in. Đối với các hướng dẫn bổ sung, hãy tới mục trợ giúp HP trên web.

Hãy truy cập www.hp.com/support/ljM129MFP để được trợ giúp trọn gói của HP dành cho máy in. Tìm hỗ trợ sau:

- Cài đặt và cấu hình
- Tìm hiểu và sử dụng
- Giải quyết sự cố
- Tải xuống các bản cập nhật phần mềm và chương trình cơ sở
- Tham gia các diễn đàn hỗ trợ
- Tìm thông tin về tuân thủ theo quy định và bảo hành

2 Khay giấy

- [Nạp giấy vào khay tiếp giấy](#)
- [Nạp và in phong bì](#)

Để biết thêm thông tin:

Thông tin sau đây là chính xác tại thời điểm xuất bản tài liệu. Để biết thông tin hiện tại, xem www.hp.com/support/ljM129MFP.

Trợ giúp trọn gói của HP dành cho máy in bao gồm thông tin sau:

- Cài đặt và cấu hình
- Tìm hiểu và sử dụng
- Giải quyết sự cố
- Tải xuống các bản cập nhật phần mềm và chương trình cơ sở
- Tham gia các diễn đàn hỗ trợ
- Tìm thông tin về tuân thủ theo quy định và bảo hành

Nạp giấy vào khay tiếp giấy

Giới thiệu

Thông tin sau đây mô tả cách nạp giấy vào khay tiếp giấy. Khay này chứa được tối đa 150 trang giấy 75 g/m².

Nạp giấy vào khay tiếp giấy

 **GHI CHÚ:** Khi bạn thêm giấy mới, hãy chắc chắn rằng bạn đã loại bỏ tất cả giấy ở khay tiếp giấy và làm phẳng tập giấy. Không xô giấy ra. Việc làm này giúp giảm kẹt giấy bằng cách ngăn không cho nhiều tờ giấy nạp vào sản phẩm cùng lúc.

1. Nếu khay chưa được mở, hãy mở khay tiếp giấy.

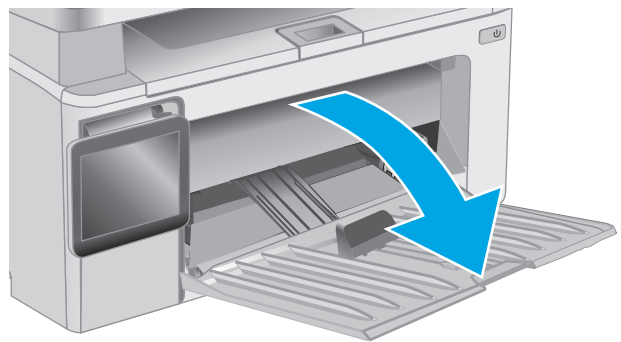

2. Điều chỉnh các thanh dẫn giấy theo chiều dọc và ngang ra ngoài.

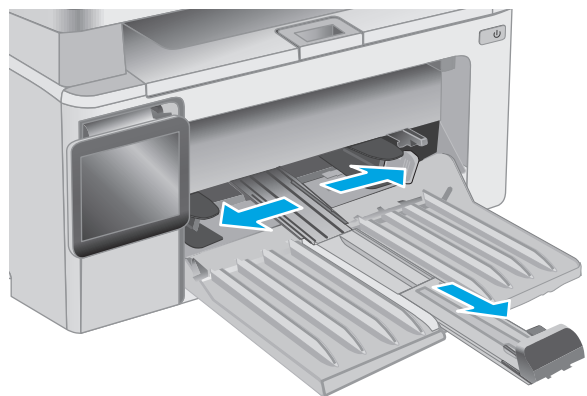

3. Nạp giấy với mặt ngửa lên hướng thẳng vào khay tiếp giấy.

Hướng giấy trong khay thay đổi dựa vào loại lệnh in. Để biết thêm thông tin, xem bảng dưới đây.

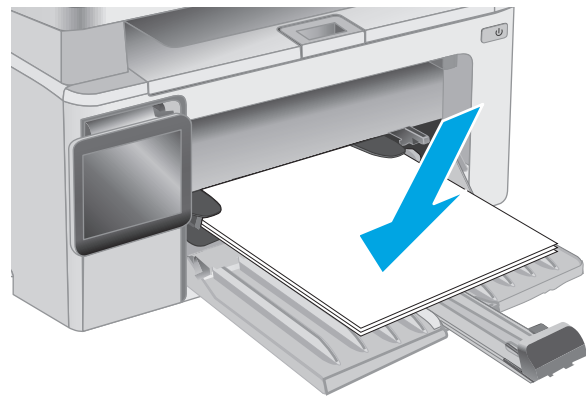

4. Điều chỉnh các thanh dẫn giấy vào trong cho đến khi chúng sát vào giấy.

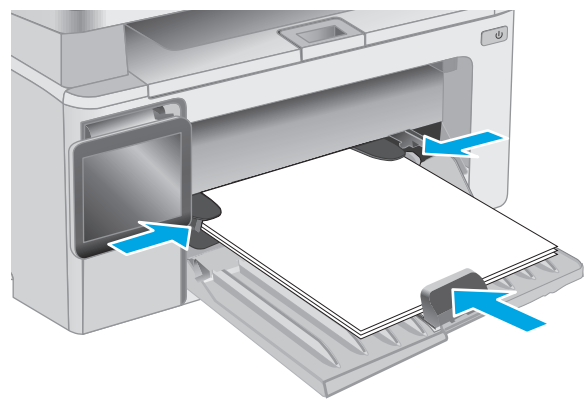

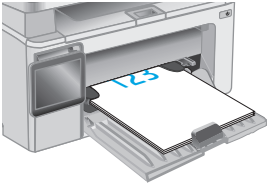
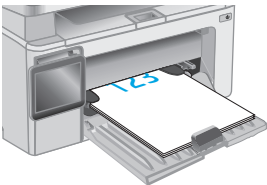
Loại giấy	Chế độ in hai mặt	Cách nạp giấy
In sẵn hoặc tiêu đề thư	In 1 mặt hoặc in 2 mặt	Mặt hướng lên Đưa mép trên cùng vào sản phẩm 
Dập lỗ trước	In 1 mặt hoặc in 2 mặt	Mặt hướng lên Các lỗ hướng về cạnh trái của sản phẩm 

Nạp và in phong bì

Giới thiệu

Thông tin sau đây mô tả cách in và nạp phong bì. Để có hiệu suất tốt nhất, chỉ nên nạp phong bì có kích cỡ 5 mm (4 đến 6 phong bì) vào khay tiếp giấy ưu tiên và chỉ nên nạp 10 phong bì vào khay tiếp giấy.

Để in phong bì, hãy làm theo các bước sau để chọn các cài đặt phù hợp trong trình điều khiển in.

In phong bì

1. Từ chương trình phần mềm, chọn tùy chọn **Print (In)**.
2. Chọn máy in từ danh sách máy in, rồi nhấp hoặc chạm vào nút **Properties** (Thuộc tính) hoặc nút **Preferences** (Tùy chọn) để mở trình điều khiển in.

 **GHI CHÚ:** Tên nút có thể khác nhau do các chương trình phần mềm khác nhau.

 **GHI CHÚ:** Để truy cập các tính năng này từ màn hình Start (Bắt đầu) của Windows 8 hoặc 8.1, chọn **Devices** (Thiết bị), chọn **Print (In)** và chọn máy in.

3. Nhấp hoặc chạm vào tab **Paper/Quality** (Giấy/Chất Lượng).
4. Trong danh sách thả xuống **Paper source** (Nguồn giấy), chọn khay muốn dùng.
5. Trong danh sách thả xuống **Media** (Phương tiện), chọn **Envelope** (Phong bì).
6. Nhấp vào nút **OK** để đóng hộp thoại **Document Properties** (Thuộc tính Tài liệu).
7. Trong hộp thoại **Print (In)**, hãy bấm vào nút **OK** để in lệnh in.

Hướng Phong bì

Nạp phong bì vào khay tiếp giấy với mặt hướng lên, với cạnh ngắn có địa chỉ người gửi hướng vào máy in.

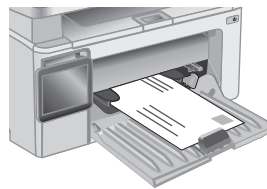

3 Mực in, phụ kiện và bộ phận

- [Đặt hàng mực in, phụ kiện và bộ phận](#)
- [Cấu hình các cài đặt nguồn cung cấp bảo vệ hộp mực in HP](#)
- [Thay thế hộp mực in](#)

Để biết thêm thông tin:

Thông tin sau đây là chính xác tại thời điểm xuất bản tài liệu. Để biết thông tin hiện tại, xem www.hp.com/support/ljM129MFP.

Trợ giúp trọn gói của HP dành cho máy in bao gồm thông tin sau:

- Cài đặt và cấu hình
- Tìm hiểu và sử dụng
- Giải quyết sự cố
- Tải xuống các bản cập nhật phần mềm và chương trình cơ sở
- Tham gia các diễn đàn hỗ trợ
- Tìm thông tin về tuân thủ theo quy định và bảo hành

Đặt hàng mực in, phụ kiện và bộ phận

Đặt hàng

Đặt hàng mực in và giấy	www.hp.com/go/suresupply
Đặt hàng các bộ phận hoặc phụ kiện HP chính hãng	www.hp.com/buy/parts
Đặt hàng qua các nhà cung cấp dịch vụ hoặc hỗ trợ	Hãy liên hệ với nhà cung cấp dịch vụ hoặc hỗ trợ được HP ủy quyền.
Đặt hàng bằng Máy chủ Web Nhúng của HP (EWS)	Để truy cập, trong trình duyệt web được hỗ trợ trên máy tính của bạn, hãy nhập địa chỉ IP của máy in hoặc tên máy chủ trong trường địa chỉ/URL. EWS chứa liên kết tới trang web HP SureSupply, nơi cung cấp các tùy chọn mua hộp mực HP gốc.

Mực in và phụ kiện

Mực	Mô tả	Số hộp mực	Số bộ phận
Mực in			
Hộp mực HP 17A Black Original LaserJet	Hộp mực in màu đen thay thế cho kiểu M129-M130	17A	CF217A
Hộp mực HP 18A Black Original LaserJet	Hộp mực in màu đen thay thế cho kiểu M132-M133	18A	CF218A
Trống hình LaserJet chính hãng HP 19A	Trống hình thay thế cho kiểu M129-M132	19A	CF219A
Hộp mực HP 33A Black Original LaserJet	Hộp mực in màu đen thay thế cho kiểu M133-M134	33A	CF233A
Trống hình LaserJet chính hãng HP 34A	Trống hình thay thế cho kiểu M133-M134	34A	CF234A

Các bộ phận tự sửa chữa

Các bộ phận tự sửa chữa của khách hàng (CSR) được trang bị ở nhiều máy in HP LaserJet để giảm thời gian bảo dưỡng. Bạn có thể tìm thêm thông tin về chương trình CSR và các lợi ích của chương trình tại www.hp.com/go/csr-support và www.hp.com/go/csr-faq.

Có thể đặt mua các phụ kiện thay thế chính hiệu HP tại www.hp.com/buy/parts hoặc liên hệ với nhà cung cấp dịch vụ hoặc hỗ trợ được HP ủy quyền. Khi đặt hàng, cần lưu ý một số thông tin sau: số bộ phận, số sê-ri (nhìn ở phía sau của máy in), số sản phẩm, hoặc tên máy in.

- Các bộ phận được liệt kê là tự thay thế **Bắt buộc** sẽ do khách hàng lắp đặt trừ khi bạn sẵn sàng trả tiền cho nhân viên dịch vụ của HP để thực hiện việc sửa chữa. Đối với những bộ phận này, hỗ trợ tại chỗ hoặc trả lại kho không được cung cấp theo bảo hành sản phẩm HP.
- Các bộ phận được liệt kê là tự thay thế **Tùy chọn** có thể do nhân viên dịch vụ của HP lắp đặt theo yêu cầu của bạn mà không phải trả thêm phí trong thời gian bảo hành máy in.

Mục	Mô tả	Tùy chọn tự thay thế	Số bộ phận
Trục lăn nạp	Trục lăn nạp thay thế cho khay tiếp giấy	Bắt buộc	RL1-2593-000CN
Điện thoại cầm tay	Bộ điện thoại cầm tay dành cho Trung Quốc	Bắt buộc	G3Q59-60131CN
Tấm phim có thể thay thế ADF	Tấm phim thay thế cho cửa sổ quét ADF	Bắt buộc	RM2-1185-000CN

Cấu hình các cài đặt nguồn cung cấp bảo vệ hộp mực in HP

- [Giới thiệu](#)
- [Bật hoặc tắt tính năng Cartridge Policy \(Chính sách hộp mực\)](#)
- [Bật hoặc tắt tính năng Cartridge Protection \(Bảo vệ hộp mực\)](#)

Giới thiệu

Sử dụng Chính sách hộp mực và Bảo vệ hộp mực của HP để kiểm soát hộp mực nào được cài đặt trong máy in và bảo vệ các hộp mực đã được lắp đặt khỏi hành vi trộm cắp.

- **Cartridge Policy** (Chính sách hộp mực): Tính năng này sẽ bảo vệ máy in khỏi các hộp mực in giả bằng cách chỉ cho phép hộp mực HP chính hãng được sử dụng với máy in. Việc sử dụng hộp mực HP chính hãng sẽ đảm bảo chất lượng in tốt nhất có thể. Khi ai đó lắp đặt một hộp mực không phải là hộp mực HP chính hãng, bảng điều khiển máy in sẽ hiển thị một thông báo rằng đây là hộp mực không được phép sử dụng và bảng điều khiển sẽ cung cấp thông tin giải thích cách tiến hành như thế nào.
- **Cartridge Protection** (Bảo vệ hộp mực): Tính năng này sẽ kết hợp vĩnh viễn các hộp mực in với một máy in cụ thể hoặc một dải máy in, để chúng không thể được dùng trong các máy in khác. Việc bảo vệ hộp mực sẽ bảo vệ vốn đầu tư của bạn. Khi tính năng này được bật, nếu ai đó cố gắng chuyển hộp mực được bảo vệ ra khỏi máy tính gốc vào một máy in không được phép thì máy in đó sẽ không in bằng hộp mực được bảo vệ. Bảng điều khiển máy in sẽ hiển thị một thông báo rằng hộp mực đã được bảo vệ và bảng điều khiển sẽ cung cấp thông tin giải thích cách tiến hành như thế nào.

⚠ THẬN TRỌNG: Sau khi bật tính năng bảo vệ hộp mực cho máy in, tất cả các hộp mực được lắp vào máy in sau đó đều sẽ tự động được bảo vệ *vĩnh viễn*. Để tránh bảo vệ một hộp mực mới, hãy tắt tính năng *trước khi* lắp hộp mực mới.

Việc tắt tính năng này sẽ không tắt khả năng bảo vệ đối với các hộp mực hiện đang được lắp đặt.

Cả hai tính năng này đều tắt theo mặc định. Thực hiện theo quy trình sau để bật hoặc tắt chúng.

Bật hoặc tắt tính năng Cartridge Policy (Chính sách hộp mực)

Bật tính năng trên các kiểu máy dùng bảng điều khiển 2 dòng và màn hình cảm ứng

1. Trên bảng điều khiển máy in, mở menu **Setup** (Cài đặt).
2. Mở các menu sau:
 - **System Setup** (Cài đặt hệ thống)
 - **Supply Settings** (Cài đặt mực in)
 - **Cartridge Policy** (Chính sách hộp mực)
3. Chọn **Authorized HP** (Được HP ủy quyền).

Tắt tính năng trên các kiểu máy dùng bảng điều khiển 2 dòng và màn hình cảm ứng

1. Trên bảng điều khiển máy in, mở menu **Setup** (Cài đặt).
2. Mở các menu sau:
 - **System Setup** (Cài đặt hệ thống)
 - **Supply Settings** (Cài đặt mực in)
 - **Cartridge Policy** (Chính sách hộp mực)
3. Chọn **Off** (Tắt).

Sử dụng Máy chủ Web Nhúng của HP (EWS) để bật tính năng Cartridge Policy (Chính sách hộp mực)

1. Mở HP EWS.
 - a. **Bảng điều khiển LED:** Mở HP Printer Assistant (Trợ lý Máy in HP).
 - **Windows 8.1:** Nhấp vào mũi tên xuống ở góc dưới bên trái màn hình **Start** (Bắt đầu) và chọn tên máy in.
 - **Windows 8:** Nhấp chuột phải vào khu vực trống trên màn hình **Start** (Bắt đầu), nhấp **All Apps** (Tất cả ứng dụng) trên thanh ứng dụng, sau đó chọn tên máy in.
 - **Windows 7, Windows Vista và Windows XP:** Từ màn hình máy tính, nhấp **Start** (Bắt đầu), chọn **All Programs** (Tất cả chương trình), nhấp **HP**, nhấp vào thư mục dành cho máy in, chọn biểu tượng có tên máy in, sau đó mở **HP Printer Assistant** (Trợ lý Máy in HP).

Trong HP Printer Assistant (Trợ lý Máy in HP), chọn **Print** (In) và chọn **HP Device Toolbox** (Hộp công cụ Thiết bị HP).

Bảng điều khiển 2 dòng: Xem màn hình bảng điều khiển để xem địa chỉ IP.

Bảng điều khiển màn hình cảm ứng: Từ Màn hình chính trên bảng điều khiển của máy in, chạm vào nút Network  (Mạng) để hiển thị địa chỉ IP hoặc tên máy chủ.

- b. Mở trình duyệt web, trong dòng địa chỉ, gõ chính xác địa chỉ IP hoặc tên máy chủ như được hiển thị trên bảng điều khiển của máy in. Bấm phím **Enter** trên bàn phím máy tính. EWS sẽ mở ra.

 <https://10.10.XXXXX/>

 **GHI CHÚ:** Nếu trình duyệt web hiển thị thông báo cho biết việc truy cập vào trang web có thể không an toàn, hãy chọn tùy chọn để tiếp tục vào trang web. Việc truy cập trang web này sẽ không ảnh hưởng đến máy tính.

2. Trong HP EWS, nhấp vào tab **System** (Hệ thống).
3. Từ ngăn dẫn hướng bên trái, chọn **Supply Settings** (Cài đặt mực in).
4. Từ danh sách thả xuống **Cartridge Policy** (Chính sách hộp mực), chọn **Authorized HP** (Được HP ủy quyền).
5. Nhấp vào nút **Apply** (Áp dụng).

Sử dụng Máy chủ Web Nhúng của HP (EWS) để tắt tính năng Cartridge Policy (Chính sách hộp mực)

1. Mở HP EWS.

a. Bảng điều khiển LED: Mở HP Printer Assistant (Trợ lý Máy in HP).

- **Windows 8.1:** Nhấp vào mũi tên xuống ở góc dưới bên trái màn hình **Start** (Bắt đầu) và chọn tên máy in.
- **Windows 8:** Nhấp chuột phải vào khu vực trống trên màn hình **Start** (Bắt đầu), nhấp **All Apps** (Tất cả ứng dụng) trên thanh ứng dụng, sau đó chọn tên máy in.
- **Windows 7, Windows Vista và Windows XP:** Từ màn hình máy tính, nhấp **Start** (Bắt đầu), chọn **All Programs** (Tất cả chương trình), nhấp **HP**, nhấp vào thư mục dành cho máy in, chọn biểu tượng có tên máy in, sau đó mở **HP Printer Assistant** (Trợ lý Máy in HP).

Trong HP Printer Assistant (Trợ lý Máy in HP), chọn **Print** (In) và chọn **HP Device Toolbox** (Hộp công cụ Thiết bị HP).

Bảng điều khiển 2 dòng: Xem màn hình bảng điều khiển để xem địa chỉ IP.

Bảng điều khiển màn hình cảm ứng: Từ Màn hình chính trên bảng điều khiển của máy in, chạm vào nút Network  (Mạng) để hiển thị địa chỉ IP hoặc tên máy chủ.

b. Mở trình duyệt web, trong dòng địa chỉ, gõ chính xác địa chỉ IP hoặc tên máy chủ như được hiển thị trên bảng điều khiển của máy in. Bấm phím **Enter** trên bàn phím máy tính. EWS sẽ mở ra.

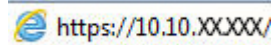

 **GHI CHÚ:** Nếu trình duyệt web hiển thị thông báo cho biết việc truy cập vào trang web có thể không an toàn, hãy chọn tùy chọn để tiếp tục vào trang web. Việc truy cập trang web này sẽ không ảnh hưởng đến máy tính.

2. Nhấp vào tab **System** (Hệ thống).

3. Từ ngăn dẫn hướng bên trái, chọn **Supply Settings** (Cài đặt mực in).

4. Từ menu thả xuống **Cartridge Policy** (Chính sách hộp mực), chọn **Off** (Tắt).

5. Nhấp vào nút **Apply** (Áp dụng).

Xử lý các thông báo lỗi về Chính sách hộp mực trên bảng điều khiển hoặc EWS

Thông báo lỗi	Mô tả	Hành động đề xuất
10.30.0X Unauthorized <Color> Cartridge (10.30.0X Hộp mực <màu> không được phép)	Quản trị viên đã cấu hình máy in này để chỉ sử dụng các nguồn cung cấp HP chính hãng vẫn nằm trong bảo hành. Phải thay thế hộp mực để tiếp tục in.	Thay hộp mực bằng một hộp mực in HP chính hãng. Nếu bạn tin rằng bạn đã mua nguồn cung cấp HP chính hãng, hãy truy cập vào www.hp.com/go/anticounterfeit để xác định xem hộp mực in có phải là hộp mực HP chính hãng không, cũng như tìm hiểu phải làm gì nếu đó không phải là hộp mực HP chính hãng.

Bật hoặc tắt tính năng Cartridge Protection (Bảo vệ hộp mực)

Bật tính năng trên các kiểu máy dùng bảng điều khiển 2 dòng và màn hình cảm ứng

1. Trên bảng điều khiển máy in, mở menu **Setup** (Cài đặt).
2. Mở các menu sau:
 - **System Setup** (Cài đặt hệ thống)
 - **Supply Settings** (Cài đặt mực in)
 - **Cartridge Protection** (Bảo vệ hộp mực)
3. Chọn **Protect Cartridges** (Bảo vệ hộp mực).
4. Khi máy in nhắc bạn xác nhận, hãy chọn **Continue** (Tiếp tục) để bật tính năng này.

⚠ THẬN TRỌNG: Sau khi bật tính năng bảo vệ hộp mực cho máy in, tất cả các hộp mực được lắp vào máy in sau đó đều sẽ tự động được bảo vệ *vĩnh viễn*. Để tránh bảo vệ một hộp mực mới, hãy tắt tính năng Cartridge Protection (Bảo vệ hộp mực) *trước khi* lắp hộp mực mới.

Việc tắt tính năng này sẽ không tắt khả năng bảo vệ đối với các hộp mực hiện đang được lắp đặt.

Tắt tính năng trên các kiểu máy dùng bảng điều khiển 2 dòng và màn hình cảm ứng

1. Trên bảng điều khiển máy in, mở menu **Setup** (Cài đặt).
2. Mở các menu sau:
 - **System Setup** (Cài đặt hệ thống)
 - **Supply Settings** (Cài đặt mực in)
 - **Cartridge Protection** (Bảo vệ hộp mực)
3. Chọn **Off** (Tắt).

Sử dụng Máy chủ Web Nhúng của HP (EWS) để bật tính năng Cartridge Protection (Bảo vệ hộp mực)

1. Mở HP EWS.
 - a. **Bảng điều khiển LED:** Mở HP Printer Assistant (Trợ lý Máy in HP).
 - **Windows 8.1:** Nhấp vào mũi tên xuống ở góc dưới bên trái màn hình **Start** (Bắt đầu) và chọn tên máy in.
 - **Windows 8:** Nhấp chuột phải vào khu vực trống trên màn hình **Start** (Bắt đầu), nhấp **All Apps** (Tất cả ứng dụng) trên thanh ứng dụng, sau đó chọn tên máy in.
 - **Windows 7, Windows Vista và Windows XP:** Từ màn hình máy tính, nhấp **Start** (Bắt đầu), chọn **All Programs** (Tất cả chương trình), nhấp **HP**, nhấp vào thư mục dành cho máy in, chọn biểu tượng có tên máy in, sau đó mở **HP Printer Assistant** (Trợ lý Máy in HP).

Trong HP Printer Assistant (Trợ lý Máy in HP), chọn **Print** (In) và chọn **HP Device Toolbox** (Hộp công cụ Thiết bị HP).

Bảng điều khiển 2 dòng: Xem màn hình bảng điều khiển để xem địa chỉ IP.

Bảng điều khiển màn hình cảm ứng: Từ Màn hình chính trên bảng điều khiển của máy in, chạm vào nút Network  (Mạng) để hiển thị địa chỉ IP hoặc tên máy chủ.

- b. Mở trình duyệt web, trong dòng địa chỉ, gõ chính xác địa chỉ IP hoặc tên máy chủ như được hiển thị trên bảng điều khiển của máy in. Bấm phím **Enter** trên bàn phím máy tính. EWS sẽ mở ra.

 <https://10.10.XX.XXX/>

 **GHI CHÚ:** Nếu trình duyệt web hiển thị thông báo cho biết việc truy cập vào trang web có thể không an toàn, hãy chọn tùy chọn để tiếp tục vào trang web. Việc truy cập trang web này sẽ không ảnh hưởng đến máy tính.

2. Nhấp vào tab **System** (Hệ thống).
3. Từ ngăn dẫn hướng bên trái, chọn **Supply Settings** (Cài đặt mực in).
4. Từ danh sách thả xuống **Cartridge Protection** (Bảo vệ hộp mực), chọn **Protect Cartridges** (Bảo vệ hộp mực).
5. Nhấp vào nút **Apply** (Áp dụng).

 **THẬN TRỌNG:** Sau khi bật tính năng bảo vệ hộp mực cho máy in, tất cả các hộp mực được lắp vào máy in sau đó đều sẽ tự động được bảo vệ *vĩnh viễn*. Để tránh bảo vệ một hộp mực mới, hãy tắt tính năng Cartridge Protection (Bảo vệ hộp mực) *trước khi* lắp hộp mực mới.

Việc tắt tính năng này sẽ không tắt khả năng bảo vệ đối với các hộp mực hiện đang được lắp đặt.

Sử dụng Máy chủ Web Nhúng của HP (EWS) để tắt tính năng Cartridge Protection (Bảo vệ hộp mực)

1. Mở HP EWS.
 - a. **Bảng điều khiển LED:** Mở HP Printer Assistant (Trợ lý Máy in HP).
 - **Windows 8.1:** Nhấp vào mũi tên xuống ở góc dưới bên trái màn hình **Start** (Bắt đầu) và chọn tên máy in.
 - **Windows 8:** Nhấp chuột phải vào khu vực trống trên màn hình **Start** (Bắt đầu), nhấp **All Apps** (Tất cả ứng dụng) trên thanh ứng dụng, sau đó chọn tên máy in.
 - **Windows 7, Windows Vista và Windows XP:** Từ màn hình máy tính, nhấp **Start** (Bắt đầu), chọn **All Programs** (Tất cả chương trình), nhấp **HP**, nhấp vào thư mục dành cho máy in, chọn biểu tượng có tên máy in, sau đó mở **HP Printer Assistant** (Trợ lý Máy in HP).

Trong HP Printer Assistant (Trợ lý Máy in HP), chọn **Print** (In) và chọn **HP Device Toolbox** (Hộp công cụ Thiết bị HP).

Bảng điều khiển 2 dòng: Xem màn hình bảng điều khiển để xem địa chỉ IP.

Bảng điều khiển màn hình cảm ứng: Từ Màn hình chính trên bảng điều khiển của máy in, chạm vào nút Network  (Mạng) để hiển thị địa chỉ IP hoặc tên máy chủ.

- b. Mở trình duyệt web, trong dòng địa chỉ, gõ chính xác địa chỉ IP hoặc tên máy chủ như được hiển thị trên bảng điều khiển của máy in. Bấm phím **Enter** trên bàn phím máy tính. EWS sẽ mở ra.

 <https://10.10.XXXXX/>

 **GHI CHÚ:** Nếu trình duyệt web hiển thị thông báo cho biết việc truy cập vào trang web có thể không an toàn, hãy chọn tùy chọn để tiếp tục vào trang web. Việc truy cập trang web này sẽ không ảnh hưởng đến máy tính.

2. Nhấp vào tab **System** (Hệ thống).
3. Từ ngăn dẫn hướng bên trái, chọn **Supply Settings** (Cài đặt mực in).
4. Từ danh sách thả xuống **Cartridge Protection** (Bảo vệ hộp mực), chọn **Off** (Tắt).
5. Nhấp vào nút **Apply** (Áp dụng).

Xử lý các thông báo lỗi về Bảo vệ hộp mực trên bảng điều khiển hoặc EWS

Thông báo lỗi	Mô tả	Hành động đề xuất
10.57.0X Protected <Color> Cartridge (10.57.0X Hộp mực <màu> được bảo vệ)	Hộp mực chỉ có thể được sử dụng trong máy in hoặc dải máy in đã bảo vệ nó lúc ban đầu bằng tính năng Cartridge Protection (Bảo vệ hộp mực) của HP. Tính năng Cartridge Protection (Bảo vệ hộp mực) cho phép quản trị viên hạn chế các hộp mực để chỉ làm việc trong một máy in hoặc một dải máy in. Phải thay thế hộp mực để tiếp tục in.	Thay hộp mực bằng một hộp mực in mới.

Thay thế hộp mực in

- [Giới thiệu](#)
- [Thông tin về hộp mực in và trống hình](#)
- [Thay thế hộp mực in \(các kiểu M129-M132\)](#)
- [Thay thế hộp mực in \(các kiểu M133-M134\)](#)
- [Thay thế trống hình \(các kiểu M129-M132\)](#)
- [Thay thế trống hình \(các kiểu M133-M134\)](#)

Giới thiệu

Thông tin sau đây cung cấp các chi tiết về hộp mực in và trống hình dành cho máy in và các hướng dẫn thay thế chúng.

Thông tin về hộp mực in và trống hình

Máy in này sẽ cho biết khi nào mực mực in trong hộp mực còn ít và gần hết. Thời gian sử dụng thực tế của hộp mực in có thể thay đổi. Hãy xem xét chuẩn bị sẵn hộp mực thay thế để lắp vào khi chất lượng in không còn chấp nhận được.

Để mua hộp mực hoặc kiểm tra hộp mực có phù hợp với máy in không, hãy truy cập mực HP SureSupply tại www.hp.com/go/suresupply. Cuộn xuống cuối trang và xác nhận xem quốc gia/khu vực có đúng không.

Mực	Mô tả	Số hộp mực	Số bộ phận
Hộp mực HP 17A Black Original LaserJet	Hộp mực in màu đen thay thế cho kiểu M129-M130	17A	CF217A
Hộp mực HP 18A Black Original LaserJet	Hộp mực in màu đen thay thế cho kiểu M132-M133	18A	CF218A
Trống hình LaserJet chính hãng HP 19A	Trống hình thay thế cho kiểu M129-M132	19A	CF219A
Hộp mực HP 33A Black Original LaserJet	Hộp mực in màu đen thay thế cho kiểu M133-M134	33A	CF233A
Trống hình LaserJet chính hãng HP 34A	Trống hình thay thế cho kiểu M133-M134	34A	CF234A

 **GHI CHÚ:** Hộp mực hiệu suất in cao (high-yield) có nhiều bột mực hơn hộp mực chuẩn để tăng hiệu suất in trên trang. Để biết thêm thông tin, vui lòng truy cập www.hp.com/go/learnaboutsupplies.

Không được lấy hộp mực in ra khỏi bao bì cho đến khi cần thay thế.

 **THẬN TRỌNG:** Để tránh làm hư hộp mực, không để hộp mực tiếp xúc với ánh sáng quá vài phút. Che đậy trống hình màu xanh lá cây nếu phải tháo hộp mực in ra khỏi máy in trong một thời gian dài.

Hình minh họa dưới đây hiển thị các bộ phận của hộp mực in và trống hình.

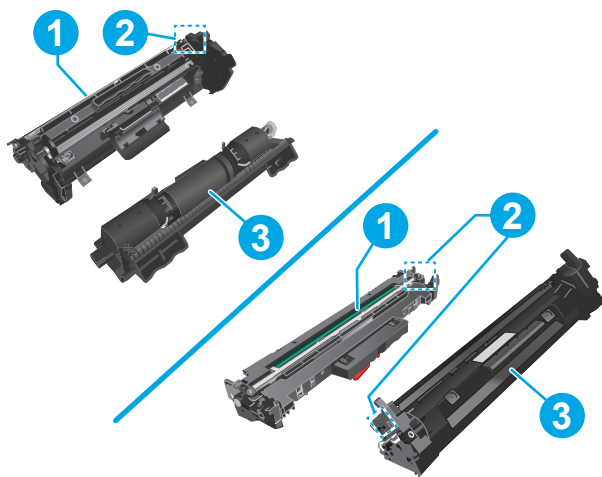

1	Trống hình
	THẬN TRỌNG: Không chạm tay vào trống hình. Dầu vân tay có thể làm giảm chất lượng in.
2	Chip bộ nhớ
3	Hộp mực in

⚠ THẬN TRỌNG: Nếu bột mực vương vào áo quần, hãy lau bằng một mảnh vải khô và giặt áo quần bằng nước lạnh. Nước nóng sẽ khiến bột mực se kết lại vào vải.

📄 GHI CHÚ: Thông tin về việc tái chế hộp mực đã qua sử dụng có trên vỏ hộp mực.

Thay thế hộp mực in (các kiểu M129-M132)

1. Nâng bộ phận quét lên và mở nắp trên.

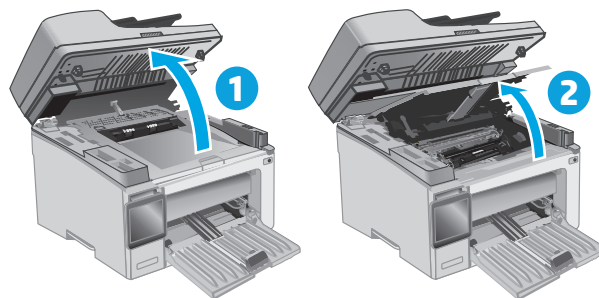

2. Lấy hộp mực đã qua sử dụng ra khỏi máy in.

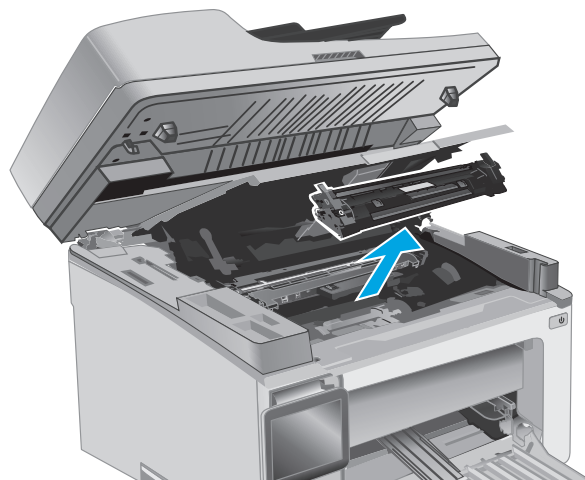

3. Tháo gói đựng hộp mực in mới khỏi vỏ hộp, sau đó kéo dãn tháo trên sản phẩm đóng gói.

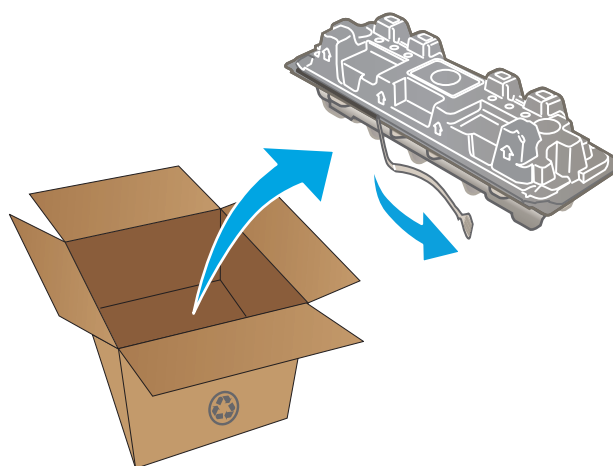

4. Tháo hộp mực in mới ra khỏi túi gói hàng đã mở. Đặt hộp mực in đã sử dụng vào túi để tái chế.

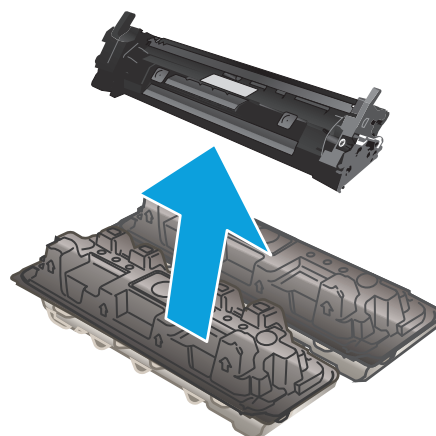

5. Canh thẳng hàng hộp mực in mới với các rãnh nằm bên trong máy in và lắp hộp mực in mới vào cho đến khi nó ở vị trí chắc chắn.

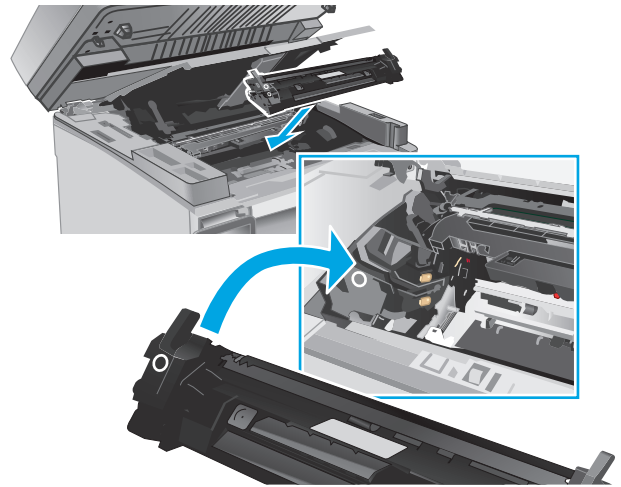

6. Đóng nắp trên và hạ bộ phận quét xuống.

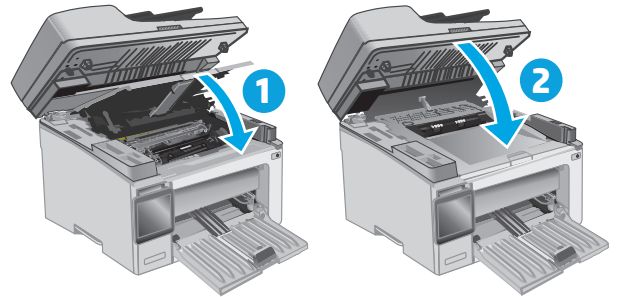

Thay thế hộp mực in (các kiểu M133-M134)

1. Nâng bộ phận quét lên và mở nắp trên.

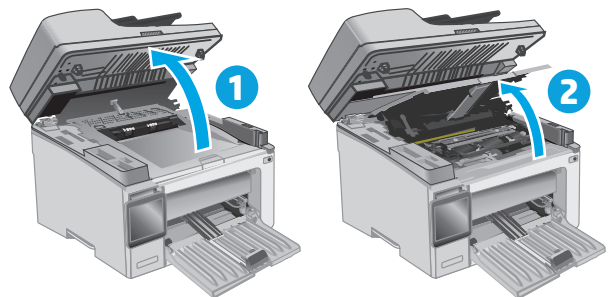

2. Xoay hộp mực in đã qua sử dụng về vị trí mở khóa.

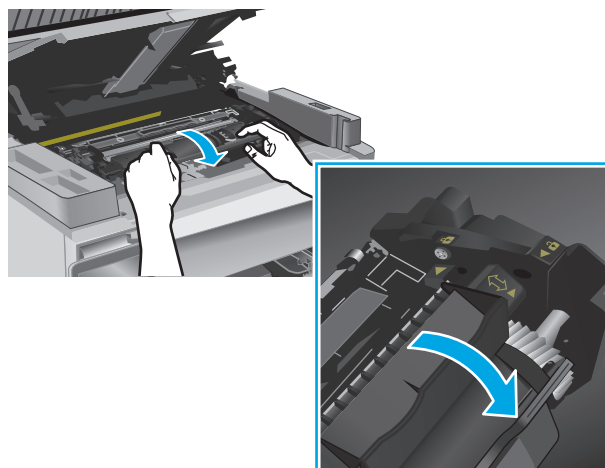

3. Lấy hộp mực đã qua sử dụng ra khỏi máy in.

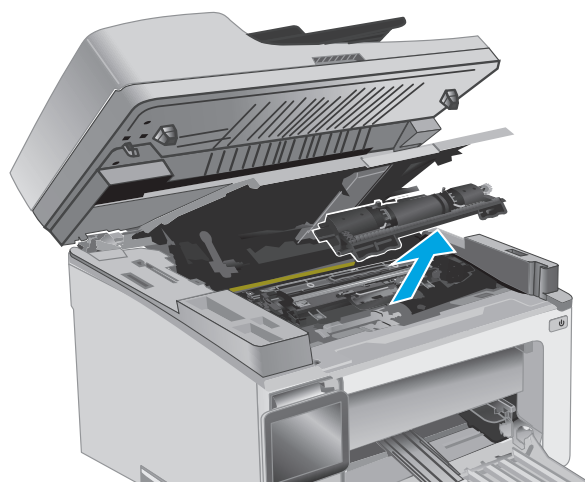

4. Tháo gói đựng trống hình và hộp mực mới khỏi vỏ hộp, sau đó tháo bao bì ra.

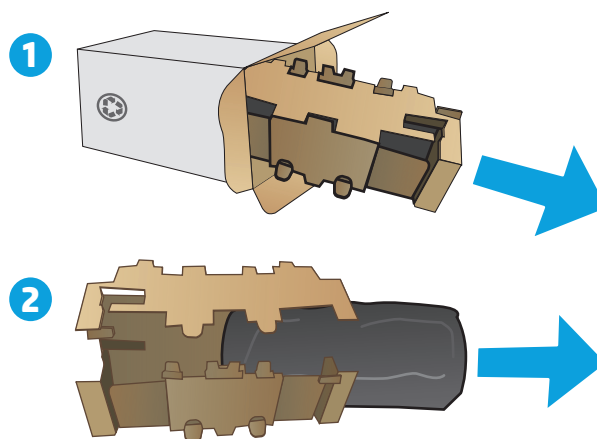

5. Tháo hộp mực ra khỏi túi bảo vệ.

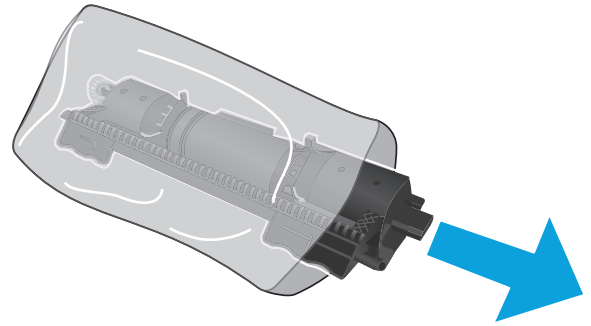

6. Canh thẳng hàng mũi tên trên hộp mực in mới với biểu tượng mở khóa trên trống hình, sau đó đặt hộp mực in mới vào.

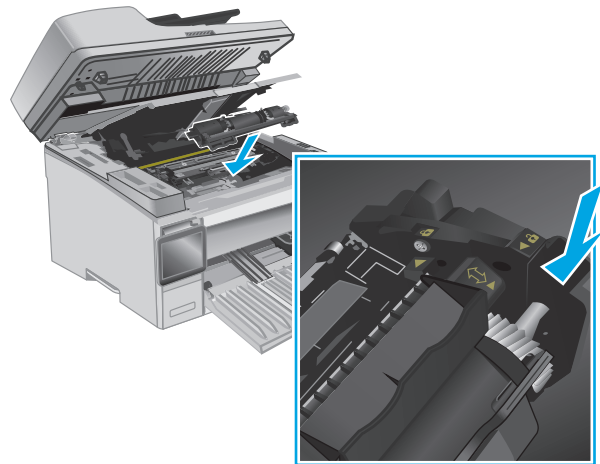

7. Xoay hộp mực in mới đến vị trí khóa.

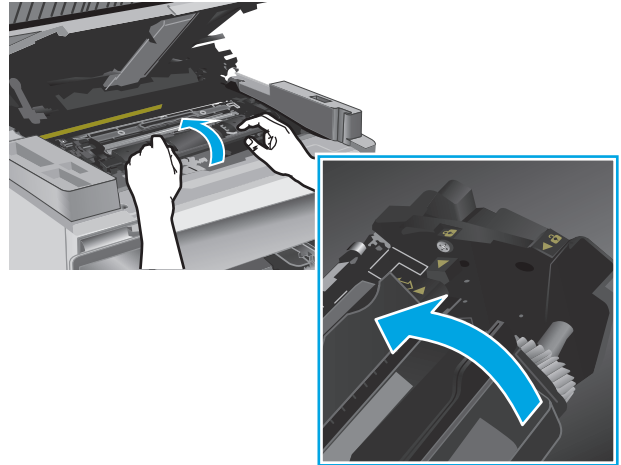

8. Đóng nắp trên và hạ bộ phận quét xuống.

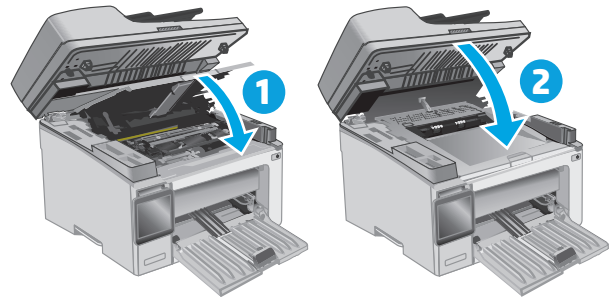

Thay thế trống hình (các kiểu M129-M132)

1. Nâng bộ phận quét lên và mở nắp trên.

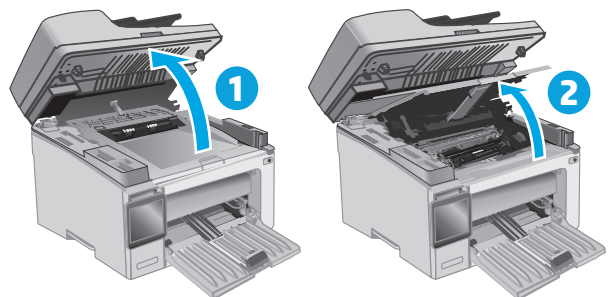

2. Tạm thời lấy hộp mực in ra khỏi máy in.

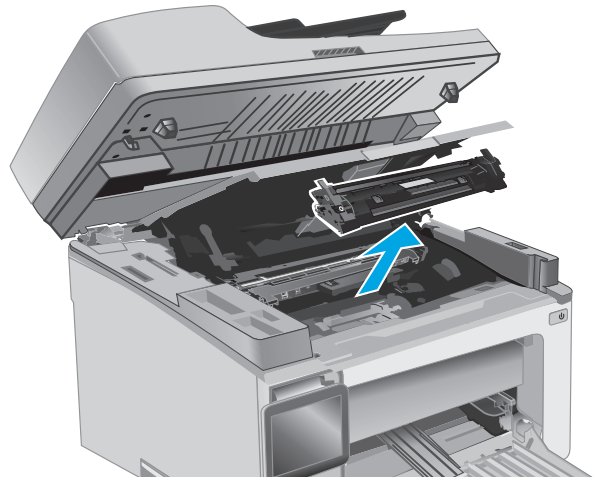

3. Tháo trống hình đã qua sử dụng ra khỏi máy in.

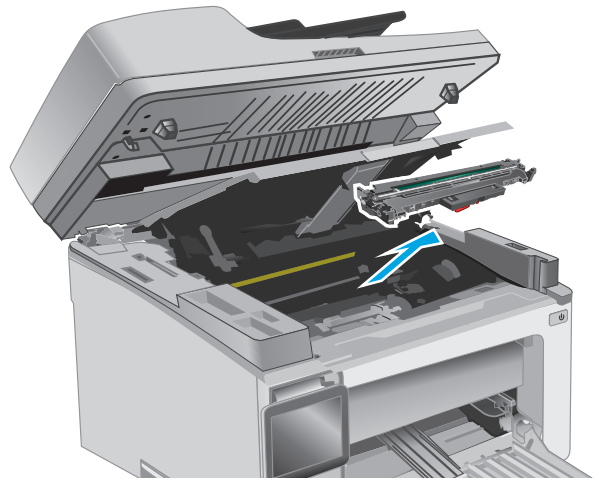

4. Tháo gói đựng trống hình mới khỏi vỏ hộp, sau đó tháo bao bì ra.

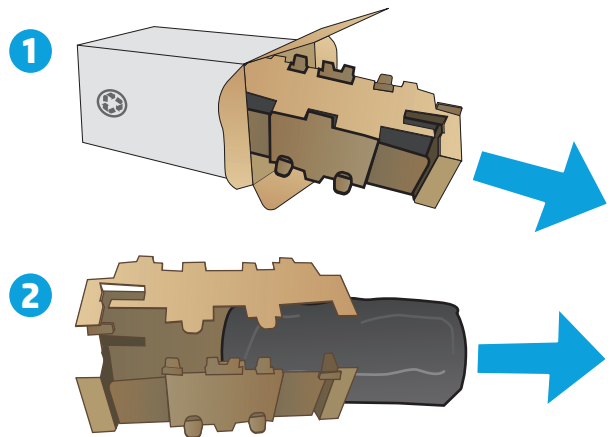

5. Tháo trống ra khỏi túi bảo vệ.

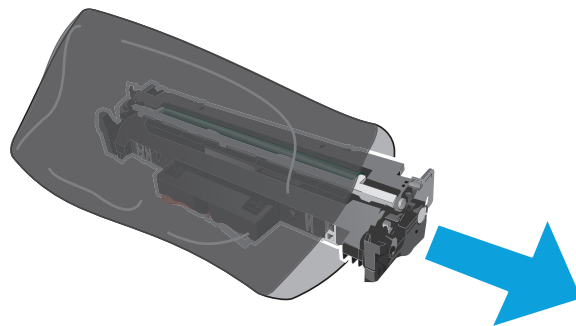

6. Canh thẳng hàng trống hình mới với các rãnh nằm bên trong máy in và lắp trống hình mới vào cho đến khi nó ở vị trí chắc chắn.

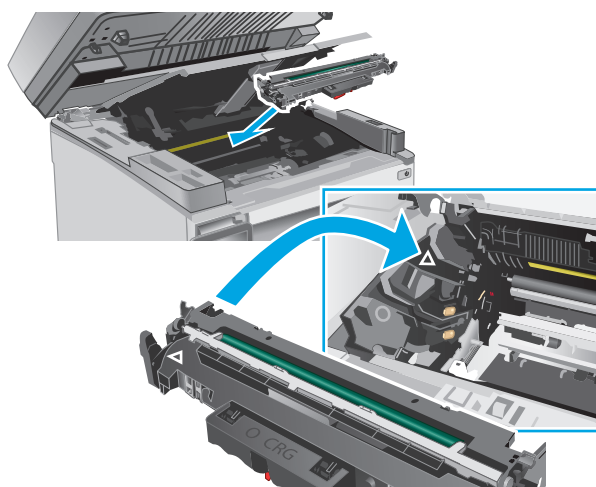

7. Lắp lại hộp mực in đã tạm thời tháo ra.

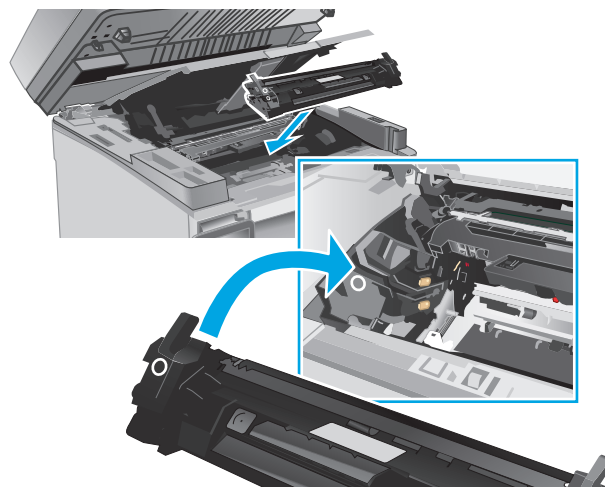

8. Đóng nắp trên và hạ bộ phận quét xuống.

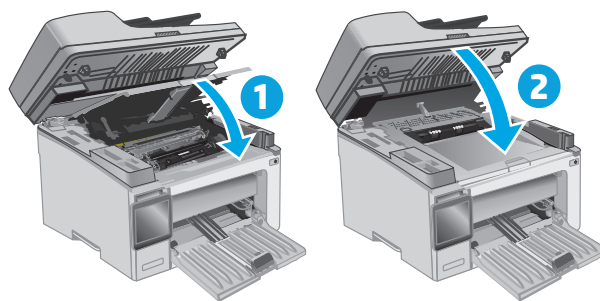

Thay thế trống hình (các kiểu M133-M134)

1. Nâng bộ phận quét lên và mở nắp trên.

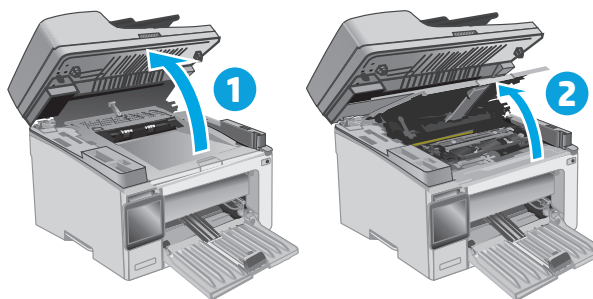

2. Tháo trống hình đã qua sử dụng (bao gồm cả hộp mực in đã qua sử dụng) khỏi máy in.

GHI CHÚ: Hộp mực in cũng "gần hết" và lúc này cần phải thay thế hộp mực in.

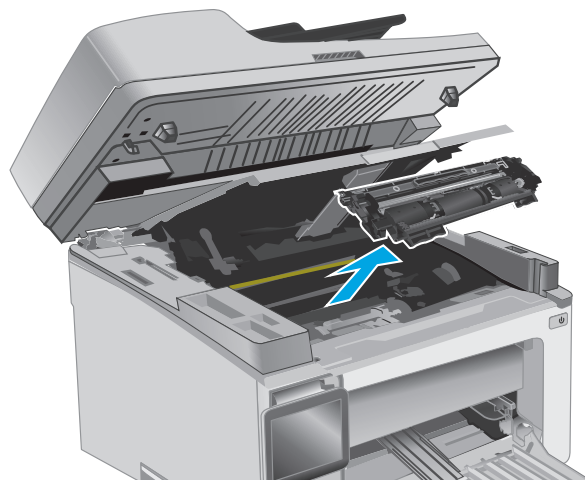

3. Tháo gói đựng trống hình và hộp mực mới khỏi vỏ hộp, sau đó tháo bao bì ra.

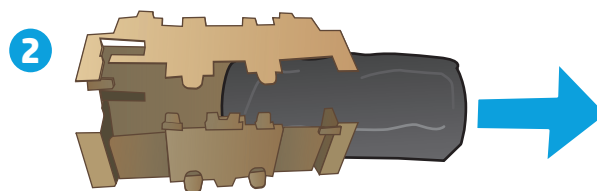
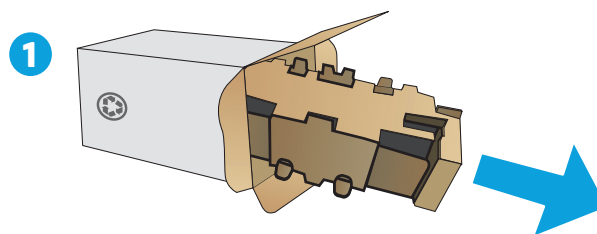

4. Tháo trống hình và hộp mực mới khỏi túi bảo vệ.

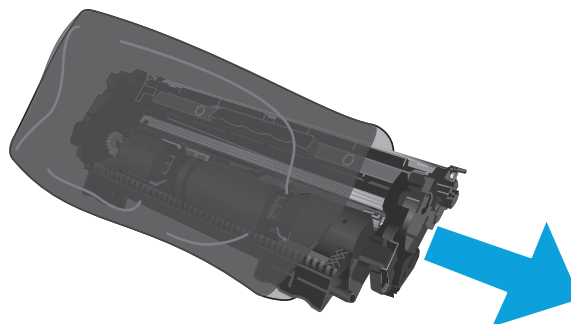

5. Canh thẳng hàng trống hình và hộp mực mới với các rãnh nằm bên trong máy in và lắp hộp mực in mới vào cho đến khi nó ở vị trí chắc chắn.

GHI CHÚ: Một hộp mực in mới, sẵn sàng để sử dụng, được gắn vào trống hình mới.

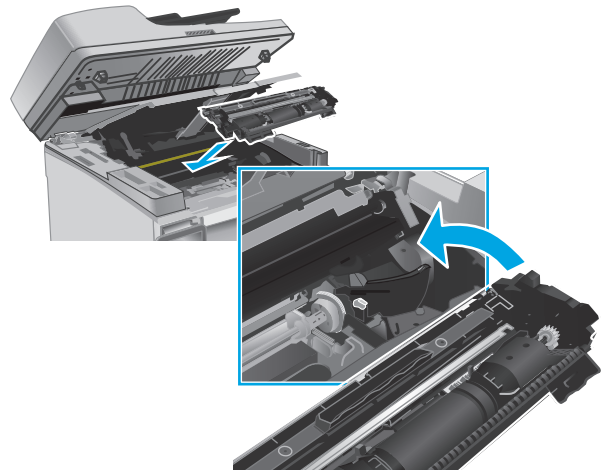

6. Đóng nắp trên và hạ bộ phận quét xuống.

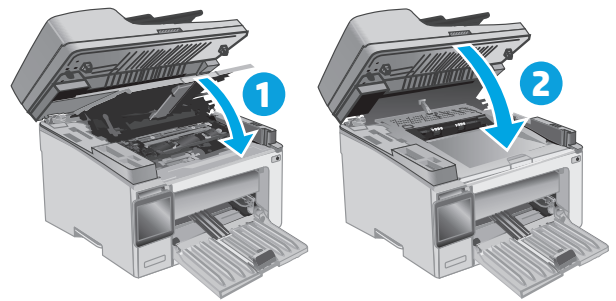

4 In

- [Thao tác in \(Windows\)](#)
- [Thao tác in \(OS X\)](#)
- [In di động](#)

Để biết thêm thông tin:

Thông tin sau đây là chính xác tại thời điểm xuất bản tài liệu. Để biết thông tin hiện tại, xem www.hp.com/support/ljM129MFP.

Trợ giúp trọn gói của HP dành cho máy in bao gồm thông tin sau:

- Cài đặt và cấu hình
- Tìm hiểu và sử dụng
- Giải quyết sự cố
- Tải xuống các bản cập nhật phần mềm và chương trình cơ sở
- Tham gia các diễn đàn hỗ trợ
- Tìm thông tin về tuân thủ theo quy định và bảo hành

Thao tác in (Windows)

Cách in (Windows)

Quy trình sau đây mô tả quá trình in cơ bản cho Windows.

1. Từ chương trình phần mềm, chọn tùy chọn **Print** (In).
2. Chọn máy in từ danh sách máy in. Để thay đổi cài đặt, nhấp hoặc chạm vào **Properties** (Thuộc tính) hoặc nút **Preferences** (Tùy chọn) để mở trình điều khiển in.

 **GHI CHÚ:** Tên nút có thể khác nhau do các chương trình phần mềm khác nhau.

 **GHI CHÚ:** Để truy cập các tính năng này từ ứng dụng màn hình Start (Bắt đầu) của Windows 8 hoặc 8.1, chọn **Devices** (Thiết bị), chọn **Print** (In) và chọn máy in.

 **GHI CHÚ:** Để biết thêm thông tin, hãy bấm nút Trợ giúp (?) trong trình điều khiển in.

 **GHI CHÚ:** Trình điều khiển in có thể khác với những gì được thể hiện ở đây, nhưng các bước thì không thay đổi.

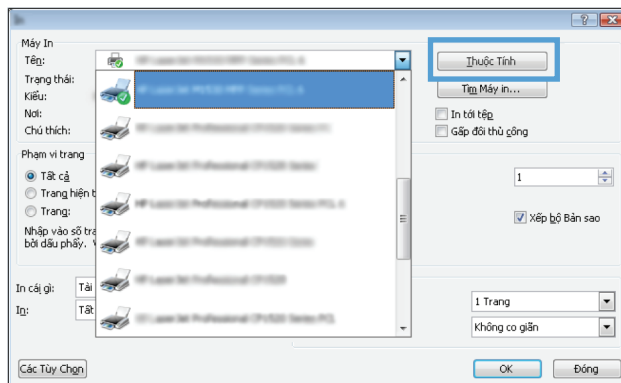



3. Nhấp hoặc chạm vào tab trong trình điều khiển in để cấu hình các tùy chọn sẵn có.
4. Nhấp hoặc chạm vào nút **OK** để trở lại hộp thoại **Print** (In). Chọn số lượng các bản sao để in từ màn hình này.
5. Nhấp hoặc chạm vào nút **OK** để in lệnh in.

In thủ công trên cả hai mặt (Windows)

Dùng quy trình này cho các máy in không có lắp khay in hai mặt tự động hoặc để in trên giấy mà khay in hai mặt không hỗ trợ.

1. Từ chương trình phần mềm, chọn tùy chọn **Print** (In).
2. Chọn máy in từ danh sách máy in, rồi nhấp hoặc chạm vào nút **Properties** (Thuộc tính) hoặc nút **Preferences** (Tùy chọn) để mở trình điều khiển in.

 **GHI CHÚ:** Tên nút có thể khác nhau do các chương trình phần mềm khác nhau.

 **GHI CHÚ:** Để truy cập các tính năng này từ ứng dụng màn hình Start (Bắt đầu) của Windows 8 hoặc 8.1, chọn **Devices** (Thiết bị), chọn **Print** (In) và chọn máy in.

3. Nhấp vào tab **Layout** (Sơ đồ).
4. Chọn tùy chọn in hai mặt thích hợp từ danh sách thả xuống **Print on Both Sides Manually** (In thủ công trên cả hai mặt), sau đó nhấp vào nút **OK**.
5. Trong hộp thoại **Print** (In), hãy bấm vào nút **OK** để in lệnh in. Máy in sẽ in trước mặt đầu tiên của tất cả các trang trong tài liệu.
6. Lấy xếp giấy đã in khỏi ngăn giấy đầu ra và đặt xếp giấy vào khay tiếp giấy với mặt đã in hướng xuống dưới và cạnh trên lên trước tiên.

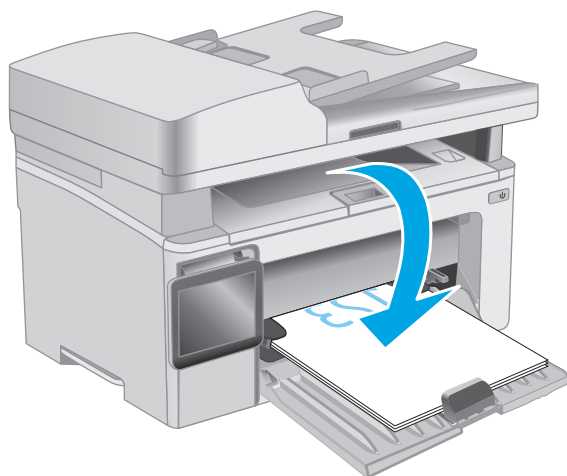

7. Trên máy tính, bấm vào nút **OK** để in mặt thứ hai của lệnh in.
8. Nếu được nhắc, chọn tùy chọn thích hợp để tiếp tục.

In nhiều trang trên một trang giấy (Windows)

1. Từ chương trình phần mềm, chọn tùy chọn **Print** (In).
2. Chọn máy in từ danh sách máy in, rồi nhấp hoặc chạm vào nút **Properties** (Thuộc tính) hoặc nút **Preferences** (Tùy chọn) để mở trình điều khiển in.

 **GHI CHÚ:** Tên nút có thể khác nhau do các chương trình phần mềm khác nhau.

 **GHI CHÚ:** Để truy cập các tính năng này từ ứng dụng màn hình Start (Bắt đầu) của Windows 8 hoặc 8.1, chọn **Devices** (Thiết bị), chọn **Print** (In) và chọn máy in.

3. Bấm hoặc gõ vào tab **Layout** (Sơ đồ).
4. Chọn tùy chọn **Orientation** (Hướng) từ danh sách thả xuống.
5. Chọn số trang trên một tờ thích hợp từ danh sách thả xuống **Pages per sheet** (Nhiều trang trên một tờ), sau đó bấm hoặc gõ vào nút **Advanced** (Nâng cao).
6. Chọn tùy chọn **Pages per Sheet Layout** (Bố cục nhiều trang trên một tờ) từ danh sách thả xuống.
7. Chọn tùy chọn **Page Borders** (Đường viền trang) thích hợp từ danh sách thả xuống, bấm hoặc gõ vào nút **OK** để đóng hộp thoại **Advanced Options** (Tùy chọn nâng cao), sau đó bấm hoặc gõ vào nút **OK** để đóng hộp thoại **Properties** (Đặc tính) hoặc **Preferences** (Tùy chọn).
8. Trong hộp thoại **Print** (In), hãy nhấp vào nút **OK** để in lệnh in.

Chọn loại giấy (Windows)

1. Từ chương trình phần mềm, chọn tùy chọn **Print** (In).
2. Chọn máy in từ danh sách máy in, rồi nhấp hoặc chạm vào nút **Properties** (Thuộc tính) hoặc nút **Preferences** (Tùy chọn) để mở trình điều khiển in.

 **GHI CHÚ:** Tên nút có thể khác nhau do các chương trình phần mềm khác nhau.

 **GHI CHÚ:** Để truy cập các tính năng này từ ứng dụng màn hình Start (Bắt đầu) của Windows 8 hoặc 8.1, chọn **Devices** (Thiết bị), chọn **Print** (In) và chọn máy in.

3. Nhấp hoặc chạm vào tab **Printing Shortcuts** (Các lối tắt in).
4. Từ danh sách thả xuống **Paper Type** (Loại Giấy), chọn loại giấy phù hợp, sau đó nhấp hoặc chạm vào nút **OK** để đóng hộp thoại **Properties** (Đặc tính) hoặc **Preferences** (Tùy chọn).
5. Trong hộp thoại **Print** (In), hãy bấm vào nút **OK** để in lệnh in.

Tác vụ in bổ sung

Hãy truy cập www.hp.com/support/ljM129MFP.

Hướng dẫn có sẵn để thực hiện các tác vụ in cụ thể, như các tác vụ sau:

- Chọn khổ giấy
- Chọn hướng của trang

- Tạo một tập sách mỏng
- Chọn cài đặt chất lượng

Thao tác in (OS X)

Cách in (OS X)

Quy trình sau mô tả quá trình in cơ bản dành cho OS X.

1. Nhấp vào menu **File** (Tập) và sau đó nhấp tùy chọn **Print** (In).
2. Chọn máy in.
3. Bấm **Show Details** (Hiển thị chi tiết) hoặc **Copies & Pages** (Bản sao & Trang), rồi chọn các menu khác để điều chỉnh cài đặt in.

 **GHI CHÚ:** Tên mục có thể khác nhau do các chương trình phần mềm khác nhau.

4. Nhấp vào nút **In**.

In thủ công trên cả hai mặt (OS X)

 **GHI CHÚ:** Tính năng này sẵn có nếu bạn có cài trình điều khiển in của HP. Tính năng này có thể không có sẵn nếu bạn dùng AirPrint.

1. Nhấp vào menu **File** (Tập) và sau đó nhấp tùy chọn **Print** (In).
2. Chọn máy in.
3. Bấm **Show Details** (Hiển thị chi tiết) hoặc **Copies & Pages** (Bản sao & Trang), rồi bấm vào menu **Manual Duplex** (In hai mặt thủ công).

 **GHI CHÚ:** Tên mục có thể khác nhau do các chương trình phần mềm khác nhau.

4. Nhấp vào hộp **Manual Duplex** (Hai mặt Thủ công) và chọn một tùy chọn đóng sách.
5. Nhấp vào nút **In**.
6. Đến máy in và lấy hết giấy trắng trong Khay 1 ra.
7. Lấy xếp giấy đã in từ ngăn giấy ra và đặt nó vào khay tiếp giấy với mặt đã in hướng xuống dưới.
8. Trên máy tính, bấm vào nút **Continue** (Tiếp tục) để in mặt thứ hai của lệnh in.

In nhiều trang trên một tờ (OS X)

1. Nhấp vào menu **File** (Tập) và sau đó nhấp tùy chọn **Print** (In).
2. Chọn máy in.
3. Bấm **Show Details** (Hiển thị chi tiết) hoặc **Copies & Pages** (Bản sao & Trang), rồi bấm vào menu **Layout** (Bố cục).

 **GHI CHÚ:** Tên mục có thể khác nhau do các chương trình phần mềm khác nhau.

4. Từ danh sách **Pages per Sheet** (Nhiều trang trên một Tờ) thả xuống, hãy chọn số trang bạn muốn in trên mỗi tờ.
5. Trong vùng **Layout Direction** (Hướng Bố Cục), chọn thứ tự và vị trí của trang trên tờ giấy.

6. Từ menu **Borders** (Đường viền), chọn loại viền quanh mỗi trang trên tờ giấy.
7. Nhấp vào nút **In**.

Chọn loại giấy (OS X)

1. Nhấp vào menu **File** (Tệp) và sau đó nhấp tùy chọn **Print** (In).
2. Chọn máy in.
3. Mở danh sách thả xuống các menu hoặc nhấp **Show Details** (Hiện Chi tiết) rồi nhấp menu **Finishing** (Kết thúc).



GHI CHÚ: Tên mục có thể khác nhau do các chương trình phần mềm khác nhau.

4. Chọn một loại từ danh sách **Media-type** (Loại vật liệu in) thả xuống.
5. Nhấp vào nút **In**.

Tác vụ in bổ sung

Hãy truy cập www.hp.com/support/ljM129MFP.

Hướng dẫn có sẵn để thực hiện các tác vụ in cụ thể, như các tác vụ sau:

- Chọn khổ giấy
- Chọn hướng của trang
- Tạo một tập sách mỏng
- Chọn cài đặt chất lượng

In di động

Giới thiệu

HP cung cấp nhiều giải pháp di động và ePrint để cho phép in dễ dàng tới một máy in HP từ máy tính xách tay, máy tính bảng, điện thoại thông minh hoặc từ thiết bị di động khác. Để xem danh sách đầy đủ và xác định lựa chọn tốt nhất, hãy truy cập www.hp.com/go/LaserJetMobilePrinting.

 **GHI CHÚ:** Cập nhật chương trình cơ sở của máy in để đảm bảo tất cả các chức năng in di động và ePrint đều được hỗ trợ.

- [Wi-Fi Direct \(chỉ dành cho kiểu máy không dây\)](#)
- [HP ePrint qua email](#)
- [Phần mềm HP ePrint](#)
- [AirPrint](#)
- [In nhúng của Android](#)

Wi-Fi Direct (chỉ dành cho kiểu máy không dây)

Wi-Fi Direct cho phép in từ một thiết bị di động không dây mà không cần kết nối với mạng hoặc Internet.

 **GHI CHÚ:** Không phải mọi hệ điều hành di động đều được hỗ trợ bởi Wi-Fi Direct.

 **GHI CHÚ:** Đối với các thiết bị di động không có chức năng Wi-Fi Direct, kết nối Wi-Fi Direct chỉ cho phép thao tác in. Sau khi sử dụng Wi-Fi Direct để in, bạn phải kết nối lại với mạng cục bộ để truy cập Internet.

Để truy cập kết nối Wi-Fi Direct, hãy hoàn tất các bước sau:

 **GHI CHÚ:** Các bước khác nhau tùy theo loại bảng điều khiển.

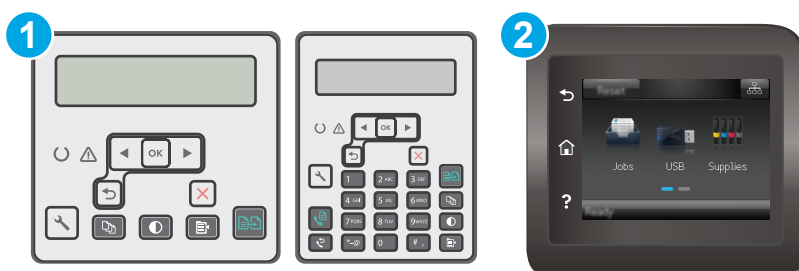



1 Bảng điều khiển 2 dòng

2 Bảng điều khiển màn hình cảm ứng

Bảng điều khiển 2 dòng:

1. Trên bảng điều khiển máy in, nhấn nút Cài đặt .
2. Mở các menu sau:

- Network Setup (Thiết lập Mạng)
 - Menu Không dây
 - Wi-Fi Direct
3. Chọn một trong các phương thức kết nối sau:
 - **Automatic** (Tự động): Việc chọn tùy chọn này sẽ cài đặt mật khẩu thành 12345678.
 - **Manual** (Thủ công): Việc chọn tùy chọn này sẽ cung cấp một mật khẩu bảo mật được tạo ra ngẫu nhiên.
 4. Trên thiết bị di động, mở menu **Wi-Fi** hoặc **Wi-Fi Direct**.
 5. Từ danh sách các mạng khả dụng, chọn tên máy in.
-
-  **GHI CHÚ:** Nếu tên máy in không hiển thị, bạn có thể đang nằm ngoài phạm vi tín hiệu Wi-Fi Direct. Di chuyển thiết bị đến gần máy in.
-
6. Nếu được nhắc, hãy nhập mật khẩu Wi-Fi Direct, hoặc chọn **OK** trên bảng điều khiển máy in.

 **GHI CHÚ:** Đối với các thiết bị Android có hỗ trợ Wi-Fi Direct, nếu phương thức kết nối được đặt thành **Automatic** (Tự động) thì kết nối sẽ tự động xuất hiện mà không cần lời nhắc mật khẩu. Nếu phương thức kết nối được đặt thành **Manual** (Thủ công), bạn sẽ cần bấm nút **OK**, hoặc cung cấp số nhận dạng cá nhân (PIN) được hiển thị trên bảng điều khiển máy in để làm mật khẩu trên thiết bị di động.
 7. Mở tài liệu, sau đó chọn tùy chọn **Print** (In).

 **GHI CHÚ:** Nếu thiết bị di động không hỗ trợ chức năng in, hãy cài đặt ứng dụng di động HP ePrint.
 8. Chọn máy in từ danh sách các máy in khả dụng, sau đó chọn **Print** (In).
 9. Sau khi đã hoàn tất lệnh in, một số thiết bị di động cần được kết nối lại với mạng cục bộ.



Bảng điều khiển màn hình cảm ứng:

1. Từ Màn hình chính trên bảng điều khiển của máy in, chạm vào nút Connection Information  (Thông tin Kết nối).
2. Mở các menu sau:
 - **Wi-Fi Direct**
 - **Connection Method (Phương thức kết nối)**
3. Chọn một trong các phương thức kết nối sau:
 - **Automatic** (Tự động): Việc chọn tùy chọn này sẽ cài đặt mật khẩu thành 12345678.
 - **Manual** (Thủ công): Việc chọn tùy chọn này sẽ cung cấp một mật khẩu bảo mật được tạo ra ngẫu nhiên.
4. Trên thiết bị di động, mở menu **Wi-Fi** hoặc **Wi-Fi Direct**.
5. Từ danh sách các mạng khả dụng, chọn tên máy in.

 **GHI CHÚ:** Nếu tên máy in không hiển thị, bạn có thể đang nằm ngoài phạm vi tín hiệu Wi-Fi Direct. Di chuyển thiết bị đến gần máy in.

6. Nếu được nhắc, hãy nhập mật khẩu Wi-Fi Direct, hoặc chọn **OK** trên bảng điều khiển máy in.

 **GHI CHÚ:** Đối với các thiết bị Android có hỗ trợ Wi-Fi Direct, nếu phương thức kết nối được đặt thành **Automatic** (Tự động) thì kết nối sẽ tự động xuất hiện mà không cần lời nhắc mật khẩu. Nếu phương thức kết nối được đặt thành **Manual** (Thủ công), bạn sẽ cần bấm nút **OK**, hoặc cung cấp số nhận dạng cá nhân (PIN) được hiển thị trên bảng điều khiển máy in để làm mật khẩu trên thiết bị di động.

 **GHI CHÚ:** Để truy cập mật khẩu Wi-Fi Direct, từ Màn hình chính trên bảng điều khiển máy in, chạm vào nút Connection Information  /  (Thông tin Kết nối).

7. Mở tài liệu, sau đó chọn tùy chọn **Print** (In).

 **GHI CHÚ:** Nếu thiết bị di động không hỗ trợ chức năng in, hãy cài đặt ứng dụng di động HP ePrint.

8. Chọn máy in từ danh sách các máy in khả dụng, sau đó chọn **Print** (In).

9. Sau khi đã hoàn tất lệnh in, một số thiết bị di động cần được kết nối lại với mạng cục bộ.

Các thiết bị và hệ điều hành máy tính sau đây có hỗ trợ **Wi-Fi Direct**:

- Máy tính bảng và điện thoại Android 4.0 trở lên có cài đặt phần bổ trợ (plugin) in di động HP Print Service hoặc Mopria
- Hầu hết máy tính, máy tính bảng và laptop Windows 8.1 có cài đặt trình điều khiển in HP

Các thiết bị và hệ điều hành máy tính sau đây không hỗ trợ **Wi-Fi Direct**, nhưng có thể in đến máy in có hỗ trợ khả năng này:

- iPhone và iPad của Apple
- Máy tính Mac chạy OS X

Để biết thêm thông tin về in Wi-Fi Direct, xem www.hp.com/go/wirelessprinting.

Bạn có thể bật hoặc tắt khả năng Wi-Fi Direct từ bảng điều khiển của máy in.

Bật hoặc tắt Wi-Fi Direct

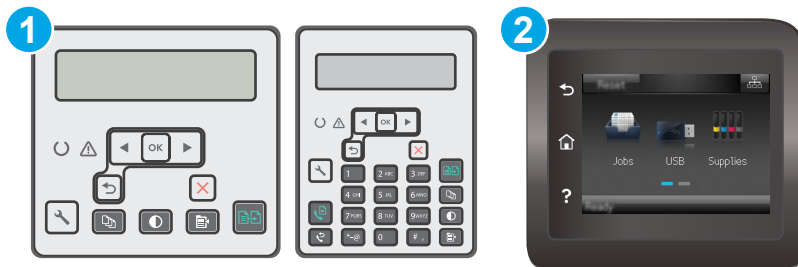

Trước tiên phải bật khả năng Wi-Fi Direct từ EWS của máy in.

 **GHI CHÚ:** Các bước khác nhau tùy theo loại bảng điều khiển.



1	Bảng điều khiển 2 dòng
2	Bảng điều khiển màn hình cảm ứng



- Bảng điều khiển 2 dòng:** Trên bảng điều khiển máy in, bấm vào nút Setup  (Cài đặt), sau đó mở menu **Network Setup** (Cài đặt mạng).

Bảng điều khiển màn hình cảm ứng: Từ Màn hình chính trên bảng điều khiển của máy in, chạm vào nút Connection Information  /  (Thông tin Kết nối).

- Mở các menu sau:

- [Wi-Fi Direct](#)
- [Settings](#) (Cài đặt) (chỉ có ở bảng điều khiển màn hình cảm ứng)
- [On/Off](#) (Bật/Tắt)

- Chạm vào mục **On** (Bật) trong menu. Tắt chức năng in Wi-Fi Direct bằng cách chạm vào nút **Off** (Tắt).

 **GHI CHÚ:** Trong môi trường có nhiều hơn một kiểu của cùng một máy in được lắp đặt, cung cấp cho mỗi máy in một tên Wi-Fi Direct riêng biệt có thể giúp nhận diện máy in để in Wi-Fi Direct dễ dàng hơn. Trên bảng điều khiển màn hình cảm ứng, Tên Wi-Fi Direct cũng có sẵn bằng cách chạm vào biểu tượng Connection Information  /  (Thông tin Kết nối) từ Màn hình chính trên bảng điều khiển máy in, sau đó chạm vào biểu tượng Wi-Fi Direct.

Thay đổi tên Wi-Fi Direct máy in

Làm theo quy trình này để thay đổi tên Wi-Fi Direct của máy in bằng cách dùng Máy chủ Web nhúng HP (EWS):



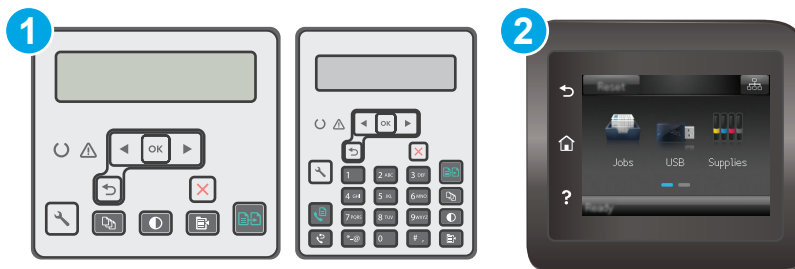

Bước một: Mở Máy chủ web nhúng HP

 **GHI CHÚ:** Các bước khác nhau tùy theo loại bảng điều khiển.



1	Bảng điều khiển 2 dòng
2	Bảng điều khiển màn hình cảm ứng

1. **Bảng điều khiển 2 dòng:** Trên bảng điều khiển máy in, nhấn nút Cài đặt . Mở menu **Network Setup** (Cài đặt Mạng) rồi chọn **Show IP Address** (Hiển thị địa chỉ IP) để hiển thị địa chỉ IP hoặc tên máy chủ.

Bảng điều khiển màn hình cảm ứng: Từ Màn hình chính trên bảng điều khiển của máy in, chạm vào nút Connection Information  /  (Thông tin Kết nối) rồi chạm vào nút **Network Connected**  (Mạng Được kết nối) hoặc nút **Network Wi-Fi ON**  (Bật Mạng Wi-Fi) để hiển thị địa chỉ IP hoặc tên máy chủ.

2. Mở trình duyệt web, trong dòng địa chỉ, gõ chính xác địa chỉ IP hoặc tên máy chủ như được hiển thị trên bảng điều khiển của máy in. Bấm phím **Enter** trên bàn phím máy tính. EWS sẽ mở ra.

 <https://10.10.XX.XXX/>

 **GHI CHÚ:** Nếu trình duyệt web hiển thị thông báo cho biết việc truy cập vào trang web có thể không an toàn, hãy chọn tùy chọn để tiếp tục vào trang web. Việc truy cập trang web này sẽ không ảnh hưởng đến máy tính.

Bước hai: Thay đổi tên Wi-Fi Direct

1. Nhấp vào tab **Networking** (Hoạt động mạng).
2. Trên ngăn dẫn hướng bên trái, nhấp vào liên kết **Wi-Fi Direct Setup** (Cài đặt Wi-Fi Direct).
3. Trong trường **Wi-Fi Direct Name** (Tên Wi-Fi Direct), nhập tên mới.
4. Bấm **Apply** (Áp dụng).

HP ePrint qua email

Sử dụng HP ePrint để in tài liệu bằng cách gửi tài liệu dưới dạng tài liệu đính kèm email đến địa chỉ email của máy in từ thiết bị bất kỳ có hỗ trợ dịch vụ email.

Để dùng HP ePrint, máy in phải đáp ứng các yêu cầu này:

- Máy in phải được kết nối với mạng không dây hoặc có dây và phải có khả năng truy cập vào Internet.
- Máy in phải bật HP Web Services (Dịch vụ Web của HP) và máy in phải được đăng ký với trang web HP Connected.

Thực hiện theo các bước sau để bật Dịch vụ Web HP và đăng ký với HP Connected:

 **GHI CHÚ:** Các bước khác nhau tùy theo loại bảng điều khiển.



1	Bảng điều khiển 2 dòng
2	Bảng điều khiển màn hình cảm ứng

Bảng điều khiển 2 dòng

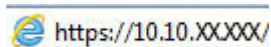

1. Trên bảng điều khiển máy in, nhấn nút Cài đặt . Mở menu **Network Setup** (Cài đặt Mạng) rồi chọn **Show IP Address** (Hiển thị địa chỉ IP) để hiển thị địa chỉ IP hoặc tên máy chủ.
2. Mở trình duyệt web, trong dòng địa chỉ, gõ chính xác địa chỉ IP hoặc tên máy chủ như được hiển thị trên bảng điều khiển của máy in. Bấm phím **Enter** trên bàn phím máy tính. EWS sẽ mở ra.



 **GHI CHÚ:** Nếu trình duyệt web hiển thị thông báo cho biết việc truy cập vào trang web có thể không an toàn, hãy chọn tùy chọn để tiếp tục vào trang web. Việc truy cập trang web này sẽ không ảnh hưởng đến máy tính.

3. Nhấp tab **HP Web Services** (Dịch vụ Web HP), sau đó nhấp vào **Enable (Bật)**. Máy in bật Web Services (Dịch vụ Web) rồi in trang thông tin.
Trang thông tin có chứa mã máy in cần thiết để bạn đăng ký máy in HP tại HP Connected.
4. Hãy truy cập www.hpconnected.com để tạo tài khoản HP ePrint và hoàn thành quy trình cài đặt.

Bảng điều khiển màn hình cảm ứng:

1. Từ Màn hình chính trên bảng điều khiển của máy in, chạm vào nút Connection Information  /  (Thông tin Kết nối).
2. Mở các menu sau:
 - **HP ePrint**
 - **Settings (Cài đặt)**
 - **Enable Web Services (Bật dịch vụ Web)**
3. Chạm vào nút **Print (In)** để đọc các điều khoản của thỏa thuận sử dụng. Chạm vào nút **OK** để chấp nhận các điều khoản sử dụng và kích hoạt HP Web Services (Dịch vụ web HP)
Máy in bật Web Services (Dịch vụ Web) rồi in trang thông tin. Trang thông tin có chứa mã máy in mà bạn cần để đăng ký máy in HP tại HP Connected.
4. Hãy truy cập www.hpconnected.com để tạo tài khoản HP ePrint và hoàn thành quy trình cài đặt.

Phần mềm HP ePrint

Phần mềm HP ePrint giúp bạn in dễ dàng từ máy tính để bàn Windows hoặc Mac hoặc máy xách tay tới bất kỳ máy in nào hỗ trợ HP ePrint. Phần mềm này giúp bạn dễ dàng tìm kiếm các máy in hỗ trợ HP ePrint được đăng ký với tài khoản HP Connected. Bạn có thể xác định máy in HP mục tiêu trong văn phòng hoặc các vị trí ở khắp nơi trên trái đất này.

- **Windows:** Sau khi cài đặt phần mềm, hãy mở tùy chọn **Print** (In) từ trong ứng dụng của bạn, rồi chọn **HP ePrint** từ danh sách máy in đã cài đặt. Nhấp vào nút **Properties** (Thuộc tính) để cấu hình tùy chọn in.
- **OS X:** Sau khi cài đặt phần mềm, hãy chọn **File** (Tệp), **Print** (In), sau đó chọn mũi tên bên cạnh **PDF** (phía dưới cùng bên trái của màn hình trình điều khiển). Chọn **HP ePrint**.

Đối với Windows, phần mềm HP ePrint cũng hỗ trợ in TCP/IP tới các máy in mạng cục bộ có trên mạng (LAN hoặc WAN) tới các sản phẩm hỗ trợ UPD PostScript®.

Cả Windows và OS X đều hỗ trợ in IPP tới các sản phẩm nối mạng LAN hoặc WAN có hỗ trợ ePCL.

Cả Windows và OS X cũng hỗ trợ in các tài liệu PDF tới các vị trí in công cộng và in bằng HP ePrint qua email thông qua nền tảng điện toán đám mây.

Hãy truy cập www.hp.com/go/eprintsoftware để có các trình điều khiển và thông tin.

 **GHI CHÚ:** Đối với Windows, tên của trình điều khiển in Phần mềm HP ePrint là HP ePrint + JetAdvantage.

 **GHI CHÚ:** Phần mềm HP ePrint là tiện ích dòng công việc PDF cho OS X và về mặt kỹ thuật thì không phải là trình điều khiển in.

 **GHI CHÚ:** Phần mềm HP ePrint không hỗ trợ in USB.

AirPrint

In trực tiếp bằng AirPrint của Apple được hỗ trợ cho iOS và từ các máy tính Mac chạy OS X 10.7 Lion và mới hơn. Sử dụng AirPrint để in trực tiếp tới máy in từ iPad, iPhone (3GS trở lên), hoặc iPod touch (thế hệ thứ ba trở đi) trong các ứng dụng di động sau:

- Thư
- Ảnh
- Safari
- iBooks
- Chọn ứng dụng của bên thứ ba

Để dùng AirPrint, máy in phải được kết nối tới cùng mạng (mạng phụ) với thiết bị Apple. Để biết thêm thông tin về cách sử dụng AirPrint và các máy in HP nào tương thích với AirPrint, hãy truy cập www.hp.com/go/LaserJetMobilePrinting.

 **GHI CHÚ:** Trước khi sử dụng AirPrint với kết nối USB, hãy kiểm tra số phiên bản. Phiên bản AirPrint 1.3 và cũ hơn không hỗ trợ kết nối USB.

In nhúng của Android

Giải pháp in tích hợp của HP dành cho Android và Kindle cho phép các thiết bị di động tự động tìm và in tới máy in HP có trên mạng hoặc trong phạm vi phủ sóng không dây dành cho in Wi-Fi Direct.

Máy in phải được kết nối tới cùng mạng (mạng phụ) với thiết bị Android.

Giải pháp in được tích hợp vào nhiều phiên bản của hệ điều hành.

 **GHI CHÚ:** Nếu chức năng in hiện không khả dụng trên thiết bị của bạn, hãy đến [Google Play > Android apps](#) (Google Play > Ứng dụng Android) và cài đặt HP Print Service Plugin.

Để biết thêm thông tin về cách sử dụng tính năng in nhúng Android và loại thiết bị Android nào được hỗ trợ, hãy truy cập www.hp.com/go/LaserJetMobilePrinting.

5 Sao chép

- [Tạo bản sao](#)
- [Sao chép trên cả hai mặt \(duplex\)](#)
- [Các tác vụ sao chép bổ sung](#)

Để biết thêm thông tin:

Thông tin sau đây là chính xác tại thời điểm xuất bản tài liệu. Để biết thông tin hiện tại, xem www.hp.com/support/ljM129MFP.

Trợ giúp trọn gói của HP dành cho máy in bao gồm thông tin sau:

- Cài đặt và cấu hình
- Tìm hiểu và sử dụng
- Giải quyết sự cố
- Tải xuống các bản cập nhật phần mềm và chương trình cơ sở
- Tham gia các diễn đàn hỗ trợ
- Tìm thông tin về tuân thủ theo quy định và bảo hành

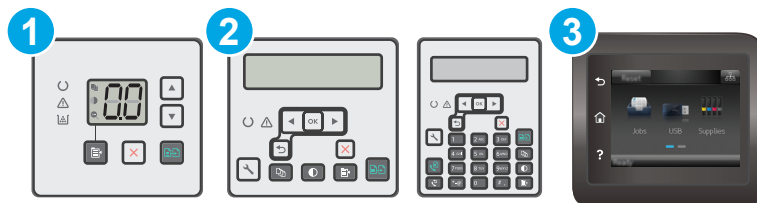

Tạo bản sao

 **GHI CHÚ:** Các bước khác nhau tùy theo loại bảng điều khiển.





- | | |
|---|----------------------------------|
| 1 | Bảng điều khiển LED |
| 2 | Bảng điều khiển 2 dòng |
| 3 | Bảng điều khiển màn hình cảm ứng |

Bảng điều khiển LED:

1. Nạp tài liệu trên kính máy quét theo các chỉ báo trên máy in.
2. Bấm vào nút Copy Menu  (Menu Sao chép) để chọn một trong các cài đặt sao chép sau đây.
 - Chọn cài đặt Number of Copies (Số bản sao), sau đó dùng các phím mũi tên để điều chỉnh số lượng bản sao.
 - Chọn cài đặt Lighter/Darker (Nhạt hơn/Đậm hơn), sau đó dùng các phím mũi tên để điều chỉnh cài đặt độ đậm nhạt cho lệnh sao chép hiện tại.
 - Chọn cài đặt Enlarge/Reduce (Thu nhỏ/Phóng to), sau đó dùng các phím mũi tên để điều chỉnh phần trăm của kích thước của lệnh sao chép.
3. Nhấn nút Start Copy  (Bắt đầu sao chép) để bắt đầu sao chép.

Bảng điều khiển 2 dòng:

1. Nạp tài liệu trên kính máy quét theo các chỉ báo trên máy in.
2. Bấm nút Copy Menu  (Menu Sao chép).
3. Để tối ưu hóa chất lượng sao chép đối với các loại tài liệu khác nhau, hãy dùng các phím mũi tên để chọn menu **Optimize** (Tối ưu hóa), sau đó bấm nút **OK**. Hiện có các cài đặt chất lượng bản sao sau:
 - **Auto Select** (Chọn Tự động): Sử dụng cài đặt này khi bạn không lo lắng gì về chất lượng của bản sao chép. Đây là cài đặt mặc định.
 - **Mixed** (Phối hợp): Sử dụng cài đặt này cho tài liệu có chứa cả văn bản và hình ảnh.
 - **Text** (Văn bản): Sử dụng cài đặt này cho các tài liệu có nội dung phần lớn là văn bản.
 - **Picture** (Hình ảnh): Sử dụng cài đặt này cho các tài liệu có nội dung phần lớn là hình ảnh.



4. Bấm vào nút Number of Copies  (Số bản sao), sau đó dùng các phím mũi tên để điều chỉnh số lượng bản sao. Bấm nút **OK**.
5. Nhấn nút Start Copy  (Bắt đầu sao chép) để bắt đầu sao chép.

Bảng điều khiển màn hình cảm ứng:

1. Nạp tài liệu trên kính máy quét theo các chỉ báo trên máy in.
2. Từ Màn hình chính trên bảng điều khiển của máy in, chạm vào biểu tượng **Copy**  (Sao chép).
3. Để tối ưu hóa chất lượng bản sao cho các loại tài liệu khác nhau, hãy chạm vào nút **Settings** (Cài đặt), sau đó cuộn đến và chạm vào nút **Optimize** (Tối ưu hóa). Vuốt vào màn hình bảng điều khiển để cuộn qua các tùy chọn, sau đó chạm vào một tùy chọn để chọn tùy chọn đó. Hiện có các cài đặt chất lượng bản sao sau:
 - **Auto Select** (Chọn Tự động): Sử dụng cài đặt này khi bạn không lo lắng gì về chất lượng của bản sao chép. Đây là cài đặt mặc định.
 - **Mixed** (Phối hợp): Sử dụng cài đặt này cho tài liệu có chứa cả văn bản và hình ảnh.
 - **Text** (Văn bản): Sử dụng cài đặt này cho các tài liệu có nội dung phần lớn là văn bản.
 - **Picture** (Hình ảnh): Sử dụng cài đặt này cho các tài liệu có nội dung phần lớn là hình ảnh.
4. Chạm vào **Number of Copies** (Số bản sao) rồi dùng bàn phím trên màn hình cảm ứng để điều chỉnh số lượng bản sao.
5. Chạm vào nút **Start Copy** (Bắt đầu Sao chép) để bắt đầu sao chép.

Sao chép trên cả hai mặt (duplex)

Sao chép hai mặt thủ công

1. Đặt tài liệu cho mặt-quay-xuống mặt kính của máy quét với góc trên-bên-trái của trang nằm vào vị trí góc trên-bên-trái của mặt kính. Đóng máy quét.
2. Nhấn nút Start Copy  (Bắt đầu sao chép) để bắt đầu sao chép.
3. Lấy giấy đã in khỏi ngăn giấy đầu ra và đặt giấy vào khay tiếp giấy với mặt đã in hướng xuống dưới và cạnh trên lên trước tiên.
4. Lật tài liệu gốc trên mặt kính máy quét để sao chép mặt thứ hai.
5. Nhấn nút Start Copy  (Bắt đầu sao chép) để bắt đầu sao chép.
6. Lặp lại quy trình này cho đến khi bạn đã sao chép tất cả các trang.

Các tác vụ sao chép bổ sung

Hãy truy cập www.hp.com/support/ljM129MFP.

Có sẵn các hướng dẫn để thực hiện các tác vụ sao chép cụ thể, như các tác vụ sau:

- Sao chép hoặc quét trang từ sách hoặc tài liệu đã đóng bìa khác
- Sao chép hoặc quét cả hai mặt của chứng minh nhân dân
- Tối ưu hóa chất lượng bản sao

6 Quét

- [Quét bằng phần mềm HP Scan \(Windows\)](#)
- [Quét bằng cách sử dụng phần mềm HP Easy Scan \(OS X\)](#)
- [Thiết lập tính năng Scan to E-mail \(Quét và gửi qua Email\) \(chỉ cho kiểu có màn hình cảm ứng\)](#)
- [Thiết lập tính năng Scan to Network Folder \(Quét vào Thư mục Mạng\) \(chỉ cho kiểu có màn hình cảm ứng\)](#)
- [Quét vào email \(chỉ dành cho kiểu có màn hình cảm ứng\)](#)
- [Quét vào thư mục mạng \(chỉ dành cho kiểu có màn hình cảm ứng\)](#)
- [Tác vụ quét bổ sung](#)

Để biết thêm thông tin:

Thông tin sau đây là chính xác tại thời điểm xuất bản tài liệu. Để biết thông tin hiện tại, xem www.hp.com/support/ljM129MFP.

Trợ giúp trọn gói của HP dành cho máy in bao gồm thông tin sau:

- Cài đặt và cấu hình
- Tìm hiểu và sử dụng
- Giải quyết sự cố
- Tải xuống các bản cập nhật phần mềm và chương trình cơ sở
- Tham gia các diễn đàn hỗ trợ
- Tìm thông tin về tuân thủ theo quy định và bảo hành

Quét bằng phần mềm HP Scan (Windows)

Sử dụng phần mềm HP Scan (Quét HP) để bắt đầu quét từ phần mềm trên máy tính của bạn. Bạn có thể lưu hình ảnh đã quét thành một tập tin hoặc gửi hình ảnh đến một ứng dụng phần mềm khác.

1. Mở HP Printer Assistant (Trợ lý Máy in HP).
 - **Windows 8.1:** Nhấp vào mũi tên xuống ở góc dưới bên trái màn hình **Start** (Bắt đầu) và chọn tên máy in.
 - **Windows 8:** Nhấp chuột phải vào khu vực trống trên màn hình **Start** (Bắt đầu), nhấp **All Apps** (Tất cả ứng dụng) trên thanh ứng dụng, sau đó chọn tên máy in.
 - **Windows 7, Windows Vista và Windows XP:** Từ màn hình máy tính, nhấp **Start** (Bắt đầu), chọn **All Programs** (Tất cả chương trình), nhấp **HP**, nhấp vào thư mục dành cho máy in, chọn biểu tượng có tên máy in, sau đó mở **HP Printer Assistant** (Trợ lý Máy in HP).
2. Trong HP Printer Assistant (Trợ lý Máy in HP), chọn **Scan** (Quét) và chọn **Scan a Document or Photo** (Quét tài liệu hoặc ảnh).
3. Điều chỉnh các cài đặt nếu cần.
4. Bấm vào **Scan** (Quét).

Quét bằng cách sử dụng phần mềm HP Easy Scan (OS X)

Dùng phần mềm HP Easy Scan để bắt đầu quét từ phần mềm trên máy tính của bạn.

1. Nạp tài liệu trong khay nạp tài liệu hoặc trên kính máy quét theo các chỉ báo trên máy in.
2. Từ máy tính, mở **HP Easy Scan** nằm trong thư mục **Applications** (Ứng dụng).
3. Thực hiện theo hướng dẫn trên màn hình để quét tài liệu.
4. Khi bạn đã quét tất cả các trang, hãy nhấp **File** (Tệp) rồi **Save** (Lưu) để lưu chúng vào một tệp.

Thiết lập tính năng Scan to E-mail (Quét và gửi qua Email) (chỉ cho kiểu có màn hình cảm ứng)

- [Giới thiệu](#)
- [Trước khi bắt đầu](#)
- [Phương pháp một: Dùng Trình Hướng dẫn Quét và gửi qua Email \(Windows\)](#)
- [Phương pháp hai: Cài đặt tính năng Quét và gửi qua email thông qua Máy chủ web nhúng HP \(Windows\)](#)
- [Cài đặt tính năng Quét và gửi qua Email trên máy Mac](#)

Giới thiệu

Máy in có một tính năng cho phép máy quét tài liệu và gửi nó tới một hoặc nhiều địa chỉ email. Để sử dụng tính năng quét này, máy in phải được kết nối với mạng; tuy nhiên, tính năng hiện không khả dụng cho đến khi nó đã được cấu hình. Có hai cách để cấu hình Quét và gửi qua Email, Trình Hướng dẫn Cài đặt Quét và gửi qua Email (Windows), được cài đặt trong nhóm chương trình HP dành cho máy in như một phần của cài đặt phần mềm đầy đủ trong Windows 7 và Cài đặt Quét và gửi qua Email qua Máy chủ Web Nhúng (EWS). Sử dụng thông tin sau để cài đặt tính năng Quét và gửi qua Email.

Trước khi bắt đầu

Để cài đặt tính năng Quét và gửi qua Email, máy in phải kết nối mạng đang hoạt động với cùng mạng mà máy tính sẽ chạy quá trình cài đặt.

Các quản trị viên cần thông tin sau đây trước khi bắt đầu quá trình cấu hình.

- Quyền truy cập quản trị viên vào máy in
- Máy chủ SMTP (ví dụ, smtp.mycompany.com)

 **GHI CHÚ:** Nếu bạn không biết tên máy chủ SMTP, số cổng SMTP, hoặc thông tin xác thực, hãy liên hệ với nhà cung cấp dịch vụ internet/email hoặc người quản trị hệ thống để có thông tin đó. Tên máy chủ và tên cổng SMTP thường dễ tìm bằng cách tìm kiếm trên Internet. Ví dụ, dùng các thuật ngữ như "tên máy chủ smtp gmail" hoặc "tên máy chủ smtp yahoo" để tìm kiếm.

- Số cổng SMTP
- Các yêu cầu xác thực máy chủ SMTP đối với các email gửi đi, bao gồm tên người dùng và mật khẩu được dùng để xác thực, nếu phù hợp.

 **GHI CHÚ:** Tham khảo tài liệu của nhà cung cấp dịch vụ email của bạn để biết thông tin về các giới hạn gửi kỹ thuật số đối với tài khoản email của bạn. Một số nhà cung cấp có thể tạm thời khóa tài khoản nếu bạn đã vượt quá giới hạn gửi.

Phương pháp một: Dùng Trình Hướng dẫn Quét và gửi qua Email (Windows)

Một số máy in HP có chứa cài đặt trình điều khiển từ CD phần mềm. Vào cuối quá trình cài đặt này, bạn có tùy chọn để **Setup Scan to Folder and Email** (Cài đặt Quét vào thư mục và gửi qua email). Trình hướng dẫn cài đặt bao gồm tùy chọn cho cấu hình cơ bản.

 **GHI CHÚ:** Một số hệ điều hành không hỗ trợ Scan to Email Wizard (Trình hướng dẫn Quét và gửi qua Email).

1. Mở HP Printer Assistant (Trợ lý Máy in HP).
 - **Windows 8.1:** Nhấp vào mũi tên xuống ở góc dưới bên trái màn hình **Start** (Bắt đầu) và chọn tên máy in.
 - **Windows 8:** Nhấp chuột phải vào khu vực trống trên màn hình **Start** (Bắt đầu), nhấp **All Apps** (Tất cả ứng dụng) trên thanh ứng dụng, sau đó chọn tên máy in.
 - **Windows 7, Windows Vista và Windows XP:** Từ màn hình máy tính, nhấp **Start** (Bắt đầu), chọn **All Programs** (Tất cả chương trình), nhấp **HP**, nhấp vào thư mục dành cho máy in, chọn biểu tượng có tên máy in, sau đó mở **HP Printer Assistant** (Trợ lý Máy in HP).
2. Trong HP Printer Assistant (Trợ lý Máy in HP), chọn **Scan** (Quét) và chọn **Scan to E-mail Wizard** (Trình hướng dẫn Quét và gửi qua Email).

 **GHI CHÚ:** Nếu tùy chọn **Scan to E-mail Wizard** (Trình hướng dẫn Quét và gửi qua Email) hiện không khả dụng, hãy sử dụng [Phương pháp hai: Cài đặt tính năng Quét và gửi qua email thông qua Máy chủ web nhúng HP \(Windows\) thuộc trang 72](#)

3. Trên trang **Outgoing Email Profiles** (Cấu hình Email Gửi đi), bấm nút **New** (Mới). Hộp thoại **Scan to Email Setup** (Cài đặt Quét và gửi qua Email) sẽ mở ra.
4. Trên **1. trang Start** (Bắt đầu), nhập địa chỉ email của người gửi trong trường **Email Address** (Địa chỉ Email).
5. Trong trường **Display Name** (Tên hiển thị), nhập tên của người gửi. Đây là tên sẽ hiển thị trên bảng điều khiển máy in.
6. Để yêu cầu mã PIN để nhập trên bảng điều khiển máy in trước khi máy in có thể gửi một email, hãy nhập mã PIN gồm 4 chữ số vào trường **Security PIN** (Mã PIN bảo mật), sau đó nhập lại mã PIN trong trường **Confirm Security PIN** (Xác nhận mã PIN bảo mật), rồi bấm **Next** (Tiếp).

 **GHI CHÚ:** HP khuyên bạn nên tạo một mã PIN để bảo vệ cấu hình email.

 **GHI CHÚ:** Khi mã PIN được tạo, nó phải được nhập trên bảng điều khiển máy in mỗi lần cấu hình được dùng để gửi bản quét qua email.

7. Trên trang **2. Authenticate** (Xác thực), nhập tên **SMTP Server** (Máy chủ SMTP) và số **SMTP Port** (Cổng SMTP).

 **GHI CHÚ:** Trong hầu hết trường hợp, số cổng mặc định không cần được thay đổi.

 **GHI CHÚ:** Nếu bạn đang sử dụng một dịch vụ được lưu trên máy chủ SMTP chẳng hạn như Gmail, hãy kiểm tra địa chỉ SMTP, số cổng và các cài đặt SSL từ trang web của nhà cung cấp dịch vụ hoặc nguồn khác. Thông thường, đối với Gmail, địa chỉ SMTP là smtp.gmail.com, số cổng 465 và SSL sẽ được bật.

Vui lòng tham khảo các nguồn trực tuyến để xác nhận các cài đặt máy chủ này là hợp lệ và hiện hoạt tại thời điểm cấu hình.

8. Nếu bạn đang dùng Google™ Gmail cho dịch vụ email, hãy chọn hộp kiểm **Always use secure connection (SSL/TLS)** (Luôn dùng kết nối bảo mật (SSL/TLS)).
9. Chọn **Maximum Size of Email** (Kích thước email tối đa) từ menu thả xuống.



 **GHI CHÚ:** HP khuyên bạn nên dùng kích thước tệp mặc định là **Automatic** (Tự động) cho kích thước tối đa.

10. Nếu máy chủ SMTP yêu cầu xác thực để gửi một email, chọn hộp kiểm **Email Log-in Authentication** (Xác thực đăng nhập email), sau đó nhập **User ID** (ID người dùng) và **Password** (Mật khẩu) và bấm **Next** (Tiếp).
11. Trên **3. trang Configure** (Cấu hình), để tự động sao chép người gửi trên các email gửi từ cấu hình, chọn **Include sender in all email messages sent out successfully from the printer** (Bao gồm người gửi trong tất cả email được gửi đi thành công từ máy in), sau đó bấm **Next** (Tiếp).
12. Trên **4. trang Finish** (Kết thúc), xem lại thông tin và xác nhận tất cả các cài đặt là chính xác. Nếu có lỗi, hãy nhấp nút **Back** (Quay lại) để sửa lỗi đó. Nếu các cài đặt đã đúng, bấm nút **Save and Test** (Lưu và kiểm tra) để kiểm tra cấu hình.
13. Khi thông báo **Congratulations** (Chúc mừng) hiển thị, bấm **Finish** (Kết thúc) để hoàn tất các cấu hình.
14. Lúc này, hộp thoại **Outgoing Email Profiles** (Cấu hình Email Gửi đi) sẽ hiển thị cấu hình email người gửi vừa được thêm vào. Nhấp vào **Close** (Đóng) để thoát trình hướng dẫn.

Phương pháp hai: Cài đặt tính năng Quét và gửi qua email thông qua Máy chủ web nhúng HP (Windows)

- [Bước một: Truy cập Máy chủ Web Nhúng \(EWS\) của HP](#)
- [Bước hai: Cấu hình tính năng Quét và gửi qua Email](#)
- [Bước ba: Thêm liên hệ vào Sổ địa chỉ Email](#)
- [Bước bốn: Cấu hình các Tùy chọn email mặc định](#)

Bước một: Truy cập Máy chủ Web Nhúng (EWS) của HP

1. Từ Màn hình chính trên bảng điều khiển của máy in, chạm nút Network  (Mạng) hoặc nút Wireless  (Không dây) để hiển thị địa chỉ IP hoặc tên máy chủ.
2. Mở trình duyệt web, trong dòng địa chỉ, gõ chính xác địa chỉ IP hoặc tên máy chủ như được hiển thị trên bảng điều khiển của máy in. Bấm phím **Enter** trên bàn phím máy tính. EWS sẽ mở ra.

 <https://10.10.XX.XXX/>

 **GHI CHÚ:** Nếu trình duyệt web hiển thị thông báo cho biết việc truy cập vào trang web có thể không an toàn, hãy chọn tùy chọn để tiếp tục vào trang web. Việc truy cập trang web này sẽ không ảnh hưởng đến máy tính.

Bước hai: Cấu hình tính năng Quét và gửi qua Email

1. Trong HP EWS, nhấp vào tab **System** (Hệ thống).
2. Trên ngăn dẫn hướng bên trái, nhấp vào liên kết **Administration** (Quản trị).
3. Trong vùng Enabled Features (Các tính năng được bật), cài tùy chọn **Scan to E-mail** (Quét và gửi qua Email) thành **On** (Bật).
4. Nhấp vào tab **Scan** (Quét).

5. Trên ngăn dẫn hướng bên trái, nhấp vào liên kết **Outgoing E-mail Profiles** (Cài đặt Email Gửi đi).
6. Trên trang **Outgoing E-mail Profiles** (Cấu hình Email Gửi đi), nhấp vào nút **New** (Mới).
7. Trong khu vực **E-mail Address** (Địa chỉ email), hoàn tất các trường sau:
 - a. Trong trường **Your E-mail Address** (Địa chỉ email của bạn), hãy nhập địa chỉ email của người gửi cho cấu hình email gửi đi mới.
 - b. Trong trường **Display Name** (Tên hiển thị), nhập tên của người gửi. Đây là tên sẽ hiển thị trên bảng điều khiển máy in.
8. Trong khu vực **SMTP Server Settings** (Cài đặt máy chủ SMTP), hoàn tất các trường sau:
 - a. Trong trường **SMTP Server** (Máy chủ SMTP), nhập địa chỉ của máy chủ SMTP.
 - b. Trong trường **SMTP Port** (Cổng SMTP), nhập số cổng SMTP.

 **GHI CHÚ:** Trong hầu hết trường hợp, số cổng mặc định không cần được thay đổi.

 **GHI CHÚ:** Nếu bạn đang sử dụng một dịch vụ được lưu trên máy chủ SMTP chẳng hạn như Gmail, hãy kiểm tra địa chỉ SMTP, số cổng và các cài đặt SSL từ trang web của nhà cung cấp dịch vụ hoặc nguồn khác. Thông thường, đối với Gmail, địa chỉ SMTP là smtp.gmail.com, số cổng 465 và SSL sẽ được bật.

Vui lòng tham khảo các nguồn trực tuyến để xác nhận các cài đặt máy chủ này là hợp lệ và hiện hoạt tại thời điểm cấu hình.

- c. Nếu bạn đang dùng Google™ Gmail cho dịch vụ email, hãy chọn hộp kiểm **Always use secure connection (SSL/TLS)** (Luôn dùng kết nối bảo mật (SSL/TLS)).
9. Nếu máy chủ SMTP yêu cầu xác thực để gửi một email, hoàn tất các trường sau trong khu vực **SMTP Authentication** (Xác thực SMTP):
 - a. Chọn hộp kiểm **SMTP server requires authentication for outgoing e-mail messages** (Máy chủ SMTP yêu cầu xác thực cho các email gửi đi).
 - b. Trong trường **SMTP User ID** (ID người dùng SMTP), nhập ID người dùng cho máy chủ SMTP.
 - c. Trong trường **SMTP Password** (Mật khẩu SMTP), hãy nhập mật khẩu cho máy chủ SMTP.
10. Để yêu cầu mã PIN để nhập trên bảng điều khiển máy in trước khi một email được gửi đi bằng cách dùng địa chỉ email, hoàn tất các trường sau trong khu vực **Optional PIN** (Mã PIN tùy chọn):
 - a. Trong trường **PIN (Optional)** (PIN (Tùy chọn)), nhập một mã PIN có bốn chữ số.
 - b. Trong trường **Confirm PIN** (Xác nhận mã PIN), nhập lại mã PIN có bốn chữ số.

 **GHI CHÚ:** HP khuyên bạn nên tạo một mã PIN để bảo vệ cấu hình email.

 **GHI CHÚ:** Khi mã PIN được tạo, nó phải được nhập trên bảng điều khiển máy in mỗi lần cấu hình được dùng để gửi bản quét qua email.

11. Để cấu hình các tùy chọn gửi qua email, hoàn tất các trường sau trong khu vực **E-mail Message Preferences** (Tùy chọn Email):
 - a. Từ **Maximum Size for E-mail Message Attachments** (Kích thước tối đa cho phần đính kèm email) thả xuống, chọn kích thước tối đa cho tập tin đính kèm email.

 **GHI CHÚ:** HP khuyên bạn nên dùng kích thước tệp mặc định là **Automatic** (Tự động) cho kích thước tối đa.

- b. Để tự động sao chép người gửi trên email gửi từ cấu hình, chọn hộp kiểm **Auto CC** (CC tự động).
12. Xem lại tất cả các thông tin, sau đó nhấp vào một trong các tùy chọn sau:
- **Save and Test** (Lưu và kiểm tra): Chọn tùy chọn này để lưu thông tin và kiểm tra kết nối.
 - **Save Only** (Chỉ lưu): Chọn tùy chọn này để lưu thông tin mà không kiểm tra kết nối.
 - **Cancel** (Hủy): Chọn tùy chọn này để đóng cấu hình mà không lưu.

Bước ba: Thêm liên hệ vào Sổ địa chỉ Email

- ▲ Trong ngăn dẫn hướng bên trái, nhấp vào **E-mail Address Book** (Sổ địa chỉ Email) để thêm địa chỉ email vào sổ địa chỉ có thể truy cập từ máy in.

Để nhập địa chỉ email cá nhân, hoàn tất tác vụ sau:

- Trong trường **Contact Name** (Tên liên hệ), hãy nhập tên của liên hệ email mới.
- Trong **Contact E-mail Address** (Địa chỉ email liên hệ), nhập địa chỉ email của liên hệ email mới.
- Bấm **Add/Edit** (Thêm/Sửa).

Để tạo một nhóm email, hoàn tất tác vụ sau:

- Nhấp vào **New Group** (Nhóm mới).
- Trong trường **Enter the group name** (Nhập tên nhóm), nhập tên cho nhóm mới.
- Nhấp vào tên trong khu vực **All Individuals** (Tất cả cá nhân), sau đó bấm nút mũi tên để di chuyển tên đó vào khu vực **Individuals in Group** (Cá nhân trong nhóm).

 **GHI CHÚ:** Chọn nhiều tên cùng một lúc bằng cách nhấn **Ctrl** và sau đó nhấp vào tên.

- Nhấp **Save** (Lưu).

Bước bốn: Cấu hình các Tùy chọn email mặc định

- ▲ Trong ngăn dẫn hướng bên trái, bấm **E-mail options** (Tùy chọn email) để cấu hình các tùy chọn email mặc định.
- Trong khu vực **Default Subject and Body Text** (Chủ đề và văn bản nội dung mặc định), hoàn tất các trường sau:
 - Trong trường **E-mail Subject** (Chủ đề email), nhập dòng chủ đề mặc định cho các email.
 - Trong trường **Body Text** (Văn bản nội dung), nhập một thông báo tùy chỉnh mặc định cho các email.

- iii. Chọn **Show body text** (Hiện văn bản nội dung) để cho phép văn bản nội dung mặc định hiển thị trong email.
 - iv. Chọn **Hide body text** (Ẩn văn bản nội dung) để chặn văn bản nội dung mặc định cho một email.
- b. Trong khu vực **Scan Settings** (Cài đặt quét), hoàn tất các trường sau:
- i. Từ máy **Scan File Type** (Loại tệp quét) thả xuống, chọn định dạng tệp mặc định cho các tệp đã quét.
 - ii. Từ máy **Scan Paper Size** (Kích thước giấy quét) thả xuống, chọn kích thước giấy mặc định cho các tệp đã quét.
 - iii. Từ **Scan Resolution** (Độ phân giải quét) thả xuống, chọn độ phân giải mặc định cho các tệp đã quét.
-
-  **GHI CHÚ:** Hình ảnh độ phân giải cao hơn có nhiều điểm ảnh trên inch (dpi) hơn, vì thế sẽ hiển thị nhiều chi tiết hơn. Hình ảnh độ phân giải thấp hơn có ít điểm ảnh trên inch và hiển thị ít chi tiết hơn, nhưng kích thước tệp nhỏ hơn.
-
- iv. Từ **Output Color** (Màu in) thả xuống, chọn **Black & White** (Đen & Trắng) hoặc **Color** (Màu).
 - v. Trong trường **File Name Prefix** (Mã số đầu tên tệp), hãy nhập mã số đầu tên tệp (e.g., MyScan).
- c. Bấm **Apply** (Áp dụng).



Cài đặt tính năng Quét và gửi qua Email trên máy Mac

- [Bước một: Truy cập Máy chủ Web Nhúng \(EWS\) của HP](#)
- [Bước hai: Cấu hình tính năng Quét và gửi qua Email](#)
- [Bước ba: Thêm liên hệ vào Sổ địa chỉ Email](#)
- [Bước bốn: Cấu hình các Tùy chọn email mặc định](#)

Bước một: Truy cập Máy chủ Web Nhúng (EWS) của HP

Dùng các phương pháp sau để mở giao diện Máy chủ web nhúng.

Phương pháp một: Dùng trình duyệt web để mở Máy chủ web nhúng HP (EWS)

1. Từ Màn hình chính trên bảng điều khiển của máy in, chạm nút Network  (Mạng) hoặc nút Wireless  (Không dây) để hiển thị địa chỉ IP hoặc tên máy chủ.
2. Mở trình duyệt web, trong dòng địa chỉ, gõ chính xác địa chỉ IP hoặc tên máy chủ như được hiển thị trên bảng điều khiển của máy in. Bấm phím **Enter** trên bàn phím máy tính. EWS sẽ mở ra.

<https://10.10.XXXX/>

-
-  **GHI CHÚ:** Nếu trình duyệt web hiển thị thông báo cho biết việc truy cập vào trang web có thể không an toàn, hãy chọn tùy chọn để tiếp tục vào trang web. Việc truy cập trang web này sẽ không ảnh hưởng đến máy tính.
-

Phương pháp hai: Dùng tiện ích HP để mở Máy chủ web nhúng HP (EWS)

1. Mở thư mục **Applications** (Ứng dụng), chọn **HP** và chọn **HP Utility** (Tiện ích HP). Màn hình chính của Tiện ích HP sẽ hiển thị.
2. Màn hình chính của Tiện ích HP, truy cập Máy chủ Web Nhúng (EWS) của HP theo một trong các cách sau:
 - Trong khu vực **Printer Settings** (Cài đặt máy in), nhấp **Additional Settings** (Cài đặt bổ sung), sau đó nhấp vào **Open Embedded Web Server** (Mở Máy chủ web nhúng).
 - Trong khu vực **Scan Settings** (Cài đặt quét), nhấp **Scan to Email** (Quét và gửi qua Email), sau đó nhấp vào **Begin Scan to E-mail Setup...** (Bắt đầu cài đặt quét và gửi qua email...).

Máy chủ Web Nhúng (EWS) của HP sẽ mở.

Bước hai: Cấu hình tính năng Quét và gửi qua Email

1. Trong HP EWS, nhấp vào tab **System** (Hệ thống).
2. Trên ngăn dẫn hướng bên trái, nhấp vào liên kết **Administration** (Quản trị).
3. Trong vùng Enabled Features (Các tính năng được bật), cài tùy chọn **Scan to E-mail** (Quét và gửi qua Email) thành **On** (Bật).
4. Nhấp vào tab **Scan** (Quét).
5. Trên ngăn dẫn hướng bên trái, nhấp vào liên kết **Outgoing E-mail Profiles** (Cài đặt Email Gửi đi).
6. Trên trang **Outgoing E-mail Profiles** (Cấu hình Email Gửi đi), nhấp vào nút **New** (Mới).
7. Trong khu vực **E-mail Address** (Địa chỉ email), hoàn tất các trường sau:
 - a. Trong trường **Your E-mail Address** (Địa chỉ email của bạn), hãy nhập địa chỉ email của người gửi cho cấu hình email gửi đi mới.
 - b. Trong trường **Display Name** (Tên hiển thị), nhập tên của người gửi. Đây là tên sẽ hiển thị trên bảng điều khiển máy in.
8. Trong khu vực **SMTP Server Settings** (Cài đặt máy chủ SMTP), hoàn tất các trường sau:
 - a. Trong trường **SMTP Server** (Máy chủ SMTP), nhập địa chỉ của máy chủ SMTP.
 - b. Trong trường **SMTP Port** (Cổng SMTP), nhập số cổng SMTP.

 **GHI CHÚ:** Trong hầu hết trường hợp, số cổng mặc định không cần được thay đổi.

 **GHI CHÚ:** Nếu bạn đang sử dụng một dịch vụ được lưu trên máy chủ SMTP chẳng hạn như Gmail, hãy kiểm tra địa chỉ SMTP, số cổng và các cài đặt SSL từ trang web của nhà cung cấp dịch vụ hoặc nguồn khác. Thông thường, đối với gmail, địa chỉ SMTP là smtp.gmail.com, số cổng 465 và SSL sẽ được bật.

Vui lòng tham khảo các nguồn trực tuyến để xác nhận các cài đặt máy chủ này là hợp lệ và hiện hoạt tại thời điểm cấu hình.

- c. Nếu bạn đang dùng Google™ Gmail cho dịch vụ email, hãy chọn hộp kiểm **Always use secure connection (SSL/TLS)** (Luôn dùng kết nối bảo mật (SSL/TLS)).

9. Nếu máy chủ SMTP yêu cầu xác thực để gửi một email, hoàn tất các trường sau trong khu vực **SMTP Authentication** (Xác thực SMTP):
- Chọn hộp kiểm **SMTP server requires authentication for outgoing e-mail messages** (Máy chủ SMTP yêu cầu xác thực cho các email gửi đi).
 - Trong trường **SMTP User ID** (ID người dùng SMTP), nhập ID người dùng cho máy chủ SMTP.
 - Trong trường **SMTP Password** (Mật khẩu SMTP), hãy nhập mật khẩu cho máy chủ SMTP.
10. Để yêu cầu mã PIN để nhập trên bảng điều khiển máy in trước khi một email được gửi đi bằng cách dùng địa chỉ email, hoàn tất các trường sau trong khu vực **Optional PIN** (Mã PIN tùy chọn):
- Trong trường **PIN (Optional)** (PIN (Tùy chọn)), nhập một mã PIN có bốn chữ số.
 - Trong trường **Confirm PIN** (Xác nhận mã PIN), nhập lại mã PIN có bốn chữ số.

 **GHI CHÚ:** HP khuyên bạn nên tạo một mã PIN để bảo vệ cấu hình email.

 **GHI CHÚ:** Khi mã PIN được tạo, nó phải được nhập trên bảng điều khiển máy in mỗi lần cấu hình được dùng để gửi bản quét qua email.

11. Để cấu hình các tùy chọn gửi qua email, hoàn tất các trường sau trong khu vực **E-mail Message Preferences** (Tùy chọn Email):
- Từ **Maximum Size for E-mail Message Attachments** (Kích thước tối đa cho phần đính kèm email) thả xuống, chọn kích thước tối đa cho tập tin đính kèm email.

 **GHI CHÚ:** HP khuyên bạn nên dùng kích thước tệp mặc định là **Automatic** (Tự động) cho kích thước tối đa.

- Để tự động sao chép người gửi trên email gửi từ cấu hình, chọn hộp kiểm **Auto CC** (CC tự động).
12. Xem lại tất cả các thông tin, sau đó nhấp vào một trong các tùy chọn sau:
- Save and Test** (Lưu và kiểm tra): Chọn tùy chọn này để lưu thông tin và kiểm tra kết nối.
 - Save Only** (Chỉ lưu): Chọn tùy chọn này để lưu thông tin mà không kiểm tra kết nối.
 - Cancel** (Hủy): Chọn tùy chọn này để đóng cấu hình mà không lưu.

Bước ba: Thêm liên hệ vào Sổ địa chỉ Email

- ▲ Trong ngăn dẫn hướng bên trái, nhấp vào **E-mail Address Book** (Sổ địa chỉ Email) để thêm địa chỉ email vào sổ địa chỉ có thể truy cập từ máy in.

Để nhập địa chỉ email cá nhân, hoàn tất tác vụ sau:

- Trong trường **Contact Name** (Tên liên hệ), hãy nhập tên của liên hệ email mới.
- Trong **Contact E-mail Address** (Địa chỉ email liên hệ), nhập địa chỉ email của liên hệ email mới.
- Bấm **Add/Edit** (Thêm/Sửa).

Để tạo một nhóm email, hoàn tất tác vụ sau:

- a. Nhấp vào **New Group** (Nhóm mới).
- b. Trong trường **Enter the group name** (Nhập tên nhóm), nhập tên cho nhóm mới.
- c. Nhấp vào tên trong khu vực **All Individuals** (Tất cả cá nhân), sau đó bấm nút mũi tên để di chuyển tên đó vào khu vực **Individuals in Group** (Cá nhân trong nhóm).



GHI CHÚ: Chọn nhiều tên cùng một lúc bằng cách nhấn **Ctrl** và sau đó nhấp vào tên.

- d. Nhấp **Save** (Lưu).

Bước bốn: Cấu hình các Tùy chọn email mặc định

- ▲ Trong ngăn dẫn hướng bên trái, bấm **E-mail options** (Tùy chọn email) để cấu hình các tùy chọn email mặc định.

- a. Trong khu vực **Default Subject and Body Text** (Chủ đề và văn bản nội dung mặc định), hoàn tất các trường sau:
 - i. Trong trường **E-mail Subject** (Chủ đề email), nhập dòng chủ đề mặc định cho các email.
 - ii. Trong trường **Body Text** (Văn bản nội dung), nhập một thông báo tùy chỉnh mặc định cho các email.
 - iii. Chọn **Show body text** (Hiện văn bản nội dung) để cho phép văn bản nội dung mặc định hiển thị trong email.
 - iv. Chọn **Hide body text** (Ẩn văn bản nội dung) để chặn văn bản nội dung mặc định cho một email.
- b. Trong khu vực **Scan Settings** (Cài đặt quét), hoàn tất các trường sau:
 - i. Từ máy **Scan File Type** (Loại tệp quét) thả xuống, chọn định dạng tệp mặc định cho các tệp đã quét.
 - ii. Từ máy **Scan Paper Size** (Kích thước giấy quét) thả xuống, chọn kích thước giấy mặc định cho các tệp đã quét.
 - iii. Từ **Scan Resolution** (Độ phân giải quét) thả xuống, chọn độ phân giải mặc định cho các tệp đã quét.



GHI CHÚ: Hình ảnh độ phân giải cao hơn có nhiều điểm ảnh trên inch (dpi) hơn, vì thế sẽ hiển thị nhiều chi tiết hơn. Hình ảnh độ phân giải thấp hơn có ít điểm ảnh trên inch và hiển thị ít chi tiết hơn, nhưng kích thước tệp nhỏ hơn.

- iv. Từ **Output Color** (Màu in) thả xuống, chọn **Black & White** (Đen & Trắng) hoặc **Color** (Màu).
 - v. Trong trường **File Name Prefix** (Mã số đầu tên tệp), hãy nhập mã số đầu tên tệp (e.g., MyScan).
- c. Bấm **Apply** (Áp dụng).

Thiết lập tính năng Scan to Network Folder (Quét vào Thư mục Mạng) (chỉ cho kiểu có màn hình cảm ứng)

- [Giới thiệu](#)
- [Trước khi bắt đầu](#)
- [Phương pháp một: Dùng Trình Hướng dẫn Quét vào thư mục mạng \(Windows\)](#)
- [Phương pháp hai: Cài đặt tính năng Quét vào thư mục mạng thông qua Máy chủ web nhúng HP \(Windows\)](#)
- [Cài đặt tính năng Quét vào thư mục mạng trên máy Mac](#)

Giới thiệu

Máy in có một tính năng cho phép máy quét tài liệu và lưu nó vào một thư mục mạng. Để sử dụng tính năng quét này, máy in phải được kết nối với mạng; tuy nhiên, tính năng hiện không khả dụng cho đến khi nó đã được cấu hình. Có hai cách để cấu hình Quét vào thư mục mạng, Trình hướng dẫn Quét vào Thư mục Mạng (Windows), được cài đặt trong nhóm chương trình HP dành cho máy in như một phần của cài đặt phần mềm đầy đủ trong Windows 7 và Cài đặt Thư mục Mạng qua Máy chủ Web Nhúng (EWS) của HP. Sử dụng thông tin sau để cài đặt tính năng Quét vào Thư mục Mạng.

Trước khi bắt đầu

Để cài đặt tính năng Quét vào Thư mục Mạng, máy in phải kết nối mạng đang hoạt động với cùng mạng mà máy tính sẽ chạy trình quá trình cài đặt.

Các quản trị viên cần thông tin sau đây trước khi bắt đầu quá trình cấu hình.

- Quyền truy cập quản trị viên vào máy in
- Đường dẫn mạng của thư mục đích (ví dụ, \\servername.us.companyname.net\scans)

 **GHI CHÚ:** Thư mục mạng phải được cài đặt như một thư mục chung để tính năng Quét vào Thư mục Mạng hoạt động.

Phương pháp một: Dùng Trình Hướng dẫn Quét vào thư mục mạng (Windows)

Một số máy in HP có chứa cài đặt trình điều khiển từ CD phần mềm. Vào cuối quá trình cài đặt này, bạn có tùy chọn để **Setup Scan to Folder and Email** (Cài đặt Quét vào thư mục và gửi qua email). Trình hướng dẫn cài đặt bao gồm tùy chọn cho cấu hình cơ bản.

 **GHI CHÚ:** Một số hệ điều hành không hỗ trợ Scan to Network Folder Wizard (Trình hướng dẫn Quét vào Thư mục Mạng).

1. Mở HP Printer Assistant (Trợ lý Máy in HP).

- **Windows 8.1:** Nhấp vào mũi tên xuống ở góc dưới bên trái màn hình **Start** (Bắt đầu) và chọn tên máy in.
 - **Windows 8:** Nhấp chuột phải vào khu vực trống trên màn hình **Start** (Bắt đầu), nhấp **All Apps** (Tất cả ứng dụng) trên thanh ứng dụng, sau đó chọn tên máy in.
 - **Windows 7, Windows Vista và Windows XP:** Từ màn hình máy tính, nhấp **Start** (Bắt đầu), chọn **All Programs** (Tất cả chương trình), nhấp **HP**, nhấp vào thư mục dành cho máy in, chọn biểu tượng có tên máy in, sau đó mở **HP Printer Assistant** (Trợ lý Máy in HP).
2. Trong HP Printer Assistant (Trợ lý Máy in HP), chọn **Scan** (Quét) và chọn **Scan to Network Folder Wizard** (Trình hướng dẫn Quét vào Thư mục Mạng).

 **GHI CHÚ:** Nếu tùy chọn **Scan to Network Folder Wizard** (Trình hướng dẫn Quét vào Thư mục Mạng) hiện không khả dụng, hãy sử dụng [Phương pháp hai: Cài đặt tính năng Quét vào thư mục mạng thông qua Máy chủ web nhúng HP \(Windows\) thuộc trang 81](#)

3. Trong hộp thoại **Network Folder Profiles** (Cấu hình thư mục mạng), bấm nút **New** (Mới). Hộp thoại **Scan to Network Folder Setup** (Cài đặt Quét vào Thư mục Mạng) sẽ mở ra.
4. Trên **1. trang Start** (Bắt đầu), nhập tên thư mục trong trường **Display Name** (Tên hiển thị). Đây là tên sẽ hiển thị trên bảng điều khiển máy in.
5. Hoàn tất trường **Destination Folder** (Thư mục đích) bằng một trong các cách sau:
- a. Nhập đường dẫn tệp theo cách thủ công.
 - b. Bấm nút **Browse** (Duyệt) và dẫn hướng đến vị trí thư mục.
 - c. Hoàn tất tác vụ sau đây để tạo một thư mục chung:
 - i. Bấm vào **Share Path** (Chia sẻ đường dẫn).
 - ii. Trong hộp thoại **Manage Network Shares** (Quản lý chia sẻ mạng), bấm **New** (Mới).
 - iii. Trong trường **Share Name** (Tên chia sẻ), nhập tên để hiển thị cho thư mục chung.
 - iv. Để hoàn tất trường Folder Path (Đường dẫn thư mục), bấm nút **Browse** (Duyệt), sau đó chọn một trong các tùy chọn sau. Bấm **OK** khi đã xong.
 - Dẫn hướng đến một thư mục hiện có trên máy tính.
 - Bấm **Make New Folder** (Tạo thư mục mới) để tạo một thư mục mới.
 - v. Nếu đường dẫn dùng chung cần mô tả, nhập mô tả trong trường **Description** (Mô tả).
 - vi. Trong trường **Share Type** (Loại chia sẻ), chọn một trong các tùy chọn sau và bấm **Apply** (Áp dụng).
 - **Public** (Công cộng)
 - **Private** (Riêng)

 **GHI CHÚ:** Về vấn đề bảo mật, HP khuyên bạn nên chọn **Private** (Riêng) làm loại chia sẻ.

- vii. Khi thông báo **The share was successfully created** (Chia sẻ đã được tạo thành công), bấm **OK**.
 - viii. Chọn hộp kiểm cho thư mục đích, sau đó bấm **OK**.
6. Để tạo lối tắt vào thư mục mạng trên màn hình máy tính, chọn hộp kiểm **Create a Desktop shortcut to the network folder** (Tạo lối tắt màn hình đến thư mục mạng)
 7. Để yêu cầu mã PIN để nhập trên bảng điều khiển máy in trước khi máy in có thể gửi tài liệu đã quét vào một thư mục mạng, nhập mã PIN gồm 4 chữ số vào trường **Security PIN** (Mã PIN bảo mật), sau đó nhập lại mã PIN trong trường **Confirm Security PIN** (Xác nhận mã PIN bảo mật). Bấm **Next** (Tiếp).

 **GHI CHÚ:** HP khuyên bạn nên tạo mã PIN để bảo vệ thư mục đích.

 **GHI CHÚ:** Khi mã PIN đã được tạo, nó phải được nhập trên bảng điều khiển máy in mỗi lần bản quét được gửi đến thư mục mạng.



8. Trên **2. trang Authenticate** (Xác thực), hãy nhập Windows **User Name** (Tên người dùng) và Windows **Password** (Mật khẩu) dùng để đăng nhập máy tính, sau đó bấm **Next** (Tiếp).
 9. Trên **3. trang Configure** (Cấu hình), chọn cài đặt quét mặc định bằng cách hoàn tất tác vụ sau, sau đó bấm **Next** (Tiếp).
 - a. Từ **Document Type** (Loại tài liệu) thả xuống, chọn định dạng tệp mặc định cho các tệp đã quét.
 - b. Từ **Color Preference** (Tùy chọn màu) thả xuống, chọn **Black & White** (Đen & Trắng) hoặc **Color** (Màu).
 - c. Từ **Paper Size** (Kích thước giấy) thả xuống, chọn kích thước giấy mặc định cho các tệp đã quét.
 - d. Từ **Quality Settings** (Cài đặt chất lượng) thả xuống, chọn độ phân giải mặc định cho các tệp đã quét.
-
-  **GHI CHÚ:** Hình ảnh độ phân giải cao hơn có nhiều điểm ảnh trên inch (dpi) hơn, vì thế sẽ hiển thị nhiều chi tiết hơn. Hình ảnh độ phân giải thấp hơn có ít điểm ảnh trên inch và hiển thị ít chi tiết hơn, nhưng kích thước tệp nhỏ hơn.
-
- e. Trong trường **Filename Prefix** (Mã số đầu tên tệp), hãy nhập mã số đầu tên tệp (ví dụ, MyScan).
10. Trên **4. trang Finish** (Kết thúc), xem lại thông tin và xác nhận tất cả các cài đặt là chính xác. Nếu có lỗi, hãy nhấp nút **Back** (Quay lại) để sửa lỗi đó. Nếu các cài đặt đã đúng, bấm nút **Save and Test** (Lưu và kiểm tra) để kiểm tra cấu hình.
 11. Khi thông báo **Congratulations** (Chúc mừng) hiển thị, bấm **Finish** (Kết thúc) để hoàn tất các cấu hình.
 12. Lúc này, hộp thoại **Network Folder Profiles** (Cấu hình thư mục mạng) sẽ hiển thị cấu hình email người gửi vừa được thêm vào. Nhấp vào **Close** (Đóng) để thoát trình hướng dẫn.

Phương pháp hai: Cài đặt tính năng Quét vào thư mục mạng thông qua Máy chủ web nhúng HP (Windows)

- [Bước một: Truy cập Máy chủ Web Nhúng \(EWS\) của HP](#)

- [Bước hai: Cấu hình tính năng Quét vào Thư mục Mạng](#)

Bước một: Truy cập Máy chủ Web Nhúng (EWS) của HP

1. Từ Màn hình chính trên bảng điều khiển của máy in, chạm nút Network  (Mạng) hoặc nút Wireless  (Không dây) để hiển thị địa chỉ IP hoặc tên máy chủ.
2. Mở trình duyệt web, trong dòng địa chỉ, gõ chính xác địa chỉ IP hoặc tên máy chủ như được hiển thị trên bảng điều khiển của máy in. Bấm phím **Enter** trên bàn phím máy tính. EWS sẽ mở ra.

 <https://10.10.XX.XXX/>

 **GHI CHÚ:** Nếu trình duyệt web hiển thị thông báo cho biết việc truy cập vào trang web có thể không an toàn, hãy chọn tùy chọn để tiếp tục vào trang web. Việc truy cập trang web này sẽ không ảnh hưởng đến máy tính.

Bước hai: Cấu hình tính năng Quét vào Thư mục Mạng

1. Trong HP EWS, nhấp vào tab **System** (Hệ thống).
2. Trên ngăn dẫn hướng bên trái, nhấp vào liên kết **Administration** (Quản trị).
3. Trong vùng Enabled Features (Các tính năng được bật), cài tùy chọn **Scan to Network Folder** (Quét vào Thư mục Mạng) thành **On** (Bật).
4. Nhấp vào tab **Scan** (Quét).
5. Trên ngăn dẫn hướng bên trái, đảm bảo rằng liên kết **Network Folder Setup** (Cài đặt thư mục mạng) được tô sáng. Trang **Scan to Network Folder** (Quét vào Thư mục Mạng) sẽ được hiển thị.
6. Trên trang **Network Folder Configuration** (Cấu hình thư mục mạng), nhấp vào nút **New** (Mới).
7. Trong khu vực **Network Folder Information** (Thông tin thư mục mạng), hoàn tất các trường sau:
 - a. Trong trường **Display Name** (Tên hiển thị), nhập tên để hiển thị cho thư mục.
 - b. Trong trường **Network Path** (Đường dẫn mạng), hãy nhập đường dẫn mạng đến thư mục.
 - c. Trong trường **Username** (Tên người dùng), hãy nhập tên người dùng cần thiết để truy cập vào thư mục trên mạng.
 - d. Trong trường **Password** (Mật khẩu), hãy nhập mật khẩu cần thiết để truy cập vào thư mục trên mạng.
8. Để yêu cầu mã PIN để nhập trên bảng điều khiển máy in trước khi máy in có thể gửi một tệp vào một thư mục mạng, hoàn tất các trường sau trong khu vực **Secure the Folder Access with a PIN** (Bảo vệ truy cập thư mục bằng mã PIN):
 - a. Trong trường **PIN (Optional)** (PIN (Tùy chọn)), nhập một mã PIN có bốn chữ số.
 - b. Trong trường **Confirm PIN** (Xác nhận mã PIN), nhập lại mã PIN có bốn chữ số.

 **GHI CHÚ:** HP khuyên bạn nên tạo mã PIN để bảo vệ thư mục đích.

 **GHI CHÚ:** Khi mã PIN đã được tạo, nó phải được nhập trên bảng điều khiển máy in mỗi lần bản quét được gửi đến thư mục mạng.

9. Trong khu vực **Scan Settings** (Cài đặt quét), hoàn tất các trường sau:
- Từ máy **Scan File Type** (Loại tệp quét) thả xuống, chọn định dạng tệp mặc định cho các tệp đã quét.
 - Từ máy **Scan Paper Size** (Kích thước giấy quét) thả xuống, chọn kích thước giấy mặc định cho các tệp đã quét.
 - Từ **Scan Resolution** (Độ phân giải quét) thả xuống, chọn độ phân giải quét mặc định cho các tệp đã quét.
-
-  **GHI CHÚ:** Hình ảnh độ phân giải cao hơn có nhiều điểm ảnh trên inch (dpi) hơn, vì thế sẽ hiển thị nhiều chi tiết hơn. Hình ảnh độ phân giải thấp hơn có ít điểm ảnh trên inch và hiển thị ít chi tiết hơn, nhưng kích thước tệp nhỏ hơn.
-
- Trong **Output Color** (Màu in) thả xuống, chọn các tệp đã quét sẽ có màu hay là đen trắng.
 - Trong trường **File Name Prefix** (Mã số đầu tên tệp), hãy nhập mã số đầu tên tệp (e.g., MyScan).
10. Xem lại tất cả các thông tin, sau đó nhấp vào một trong các tùy chọn sau:
- Save and Test** (Lưu và kiểm tra): Chọn tùy chọn này để lưu thông tin và kiểm tra kết nối.
 - Save Only** (Chỉ lưu): Chọn tùy chọn này để lưu thông tin mà không kiểm tra kết nối.
 - Cancel** (Hủy): Chọn tùy chọn này để đóng cấu hình mà không lưu.



Cài đặt tính năng Quét vào thư mục mạng trên máy Mac

- [Bước một: Truy cập Máy chủ Web Nhúng \(EWS\) của HP](#)
- [Bước hai: Cấu hình tính năng Quét vào Thư mục Mạng](#)

Bước một: Truy cập Máy chủ Web Nhúng (EWS) của HP

Dùng các phương pháp sau để mở giao diện Máy chủ web nhúng.

Phương pháp một: Dùng trình duyệt web để mở Máy chủ web nhúng HP (EWS)

- Từ Màn hình chính trên bảng điều khiển của máy in, chạm nút Network  (Mạng) hoặc nút Wireless  (Không dây) để hiển thị địa chỉ IP hoặc tên máy chủ.
- Mở trình duyệt web, trong dòng địa chỉ, gõ chính xác địa chỉ IP hoặc tên máy chủ như được hiển thị trên bảng điều khiển của máy in. Bấm phím **Enter** trên bàn phím máy tính. EWS sẽ mở ra.

`https://10.10.XX.XXX/`

-
-  **GHI CHÚ:** Nếu trình duyệt web hiển thị thông báo cho biết việc truy cập vào trang web có thể không an toàn, hãy chọn tùy chọn để tiếp tục vào trang web. Việc truy cập trang web này sẽ không ảnh hưởng đến máy tính.
-

Phương pháp hai: Dùng tiện ích HP để mở Máy chủ web nhúng HP (EWS)

1. Mở thư mục **Applications** (Ứng dụng), chọn **HP** và chọn **HP Utility** (Tiện ích HP). Màn hình chính của Tiện ích HP sẽ hiển thị.
2. Màn hình chính của Tiện ích HP, truy cập Máy chủ Web Nhúng (EWS) của HP theo một trong các cách sau:
 - Trong khu vực **Printer Settings** (Cài đặt máy in), nhấp **Additional Settings** (Cài đặt bổ sung) và sau đó nhấp vào **Open Embedded Web Server** (Mở Máy chủ web nhúng).
 - Trong khu vực **Scan Settings** (Cài đặt quét), nhấp **Scan to Network Folder** (Quét vào Thư mục Mạng), sau đó nhấp vào **Register My Shared Folder...** (Đăng ký thư mục chung của tôi...).

 **GHI CHÚ:** Nếu bạn không có sẵn một thư mục mạng dùng chung, nhấp vào **Help Me Do This** (Giúp tôi làm việc này) để xem thông tin về cách tạo thư mục.

Máy chủ Web Nhúng (EWS) của HP sẽ mở.

Bước hai: Cấu hình tính năng Quét vào Thư mục Mạng

1. Trong HP EWS, nhấp vào tab **System** (Hệ thống).
2. Trên ngăn dẫn hướng bên trái, nhấp vào liên kết **Administration** (Quản trị).
3. Trong vùng **Enabled Features** (Các tính năng được bật), cài tùy chọn **Scan to Network Folder** (Quét vào Thư mục Mạng) thành **On** (Bật).
4. Nhấp vào tab **Scan** (Quét).
5. Trên ngăn dẫn hướng bên trái, đảm bảo rằng liên kết **Network Folder Setup** (Cài đặt thư mục mạng) được tô sáng. Trang **Scan to Network Folder** (Quét vào Thư mục Mạng) sẽ được hiển thị.
6. Trên trang **Network Folder Configuration** (Cấu hình thư mục mạng), nhấp vào nút **New** (Mới).
7. Trong khu vực **Network Folder Information** (Thông tin thư mục mạng), hoàn tất các trường sau:
 - a. Trong trường **Display Name** (Tên hiển thị), nhập tên để hiển thị cho thư mục.
 - b. Trong trường **Network Path** (Đường dẫn mạng), hãy nhập đường dẫn mạng đến thư mục.
 - c. Trong trường **Username** (Tên người dùng), hãy nhập tên người dùng cần thiết để truy cập vào thư mục trên mạng.
 - d. Trong trường **Password** (Mật khẩu), hãy nhập mật khẩu cần thiết để truy cập vào thư mục trên mạng.
8. Để yêu cầu mã PIN để nhập trên bảng điều khiển máy in trước khi máy in có thể gửi một tệp vào một thư mục mạng, hoàn tất các trường sau trong khu vực **Secure the Folder Access with a PIN** (Bảo vệ truy cập thư mục bằng mã PIN):
 - a. Trong trường **PIN (Optional)** (PIN (Tùy chọn)), nhập một mã PIN có bốn chữ số.
 - b. Trong trường **Confirm PIN** (Xác nhận mã PIN), nhập lại mã PIN có bốn chữ số.

 **GHI CHÚ:** HP khuyên bạn nên tạo mã PIN để bảo vệ thư mục đích.

 **GHI CHÚ:** Khi mã PIN đã được tạo, nó phải được nhập trên bảng điều khiển máy in mỗi lần bản quét được gửi đến thư mục mạng.

9. Trong khu vực **Scan Settings** (Cài đặt quét), hoàn tất các trường sau:

- a. Từ máy **Scan File Type** (Loại tệp quét) thả xuống, chọn định dạng tệp mặc định cho các tệp đã quét.
- b. Từ máy **Scan Paper Size** (Kích thước giấy quét) thả xuống, chọn kích thước giấy mặc định cho các tệp đã quét.
- c. Từ **Scan Resolution** (Độ phân giải quét) thả xuống, chọn độ phân giải quét mặc định cho các tệp đã quét.

 **GHI CHÚ:** Hình ảnh độ phân giải cao hơn có nhiều điểm ảnh trên inch (dpi) hơn, vì thế sẽ hiển thị nhiều chi tiết hơn. Hình ảnh độ phân giải thấp hơn có ít điểm ảnh trên inch và hiển thị ít chi tiết hơn, nhưng kích thước tệp nhỏ hơn.

- d. Trong **Output Color** (Màu in) thả xuống, chọn các tệp đã quét sẽ có màu hay là đen trắng.
 - e. Trong trường **File Name Prefix** (Mã số đầu tên tệp), hãy nhập mã số đầu tên tệp (e.g., MyScan).
- 10.** Xem lại tất cả các thông tin, sau đó nhấp vào một trong các tùy chọn sau:
- **Save and Test** (Lưu và kiểm tra): Chọn tùy chọn này để lưu thông tin và kiểm tra kết nối.
 - **Save Only** (Chỉ lưu): Chọn tùy chọn này để lưu thông tin mà không kiểm tra kết nối.
 - **Cancel** (Hủy): Chọn tùy chọn này để đóng cấu hình mà không lưu.

Quét vào email (chỉ dành cho kiểu có màn hình cảm ứng)

Dùng bảng điều khiển máy in để quét tệp trực tiếp tới một địa chỉ email. Tệp đã quét được gửi tới địa chỉ như một tệp đính kèm email.

 **GHI CHÚ:** Để dùng tính năng này, máy in phải được kết nối với mạng và tính năng Scan to Email (Quét và gửi qua Email) phải được cấu hình bằng cách dùng Trình hướng dẫn Cài đặt Quét và gửi qua email (Windows) hoặc Máy chủ Web Nhúng HP.

1. Nạp tài liệu trên kính máy quét theo các chỉ báo trên máy in.
2. Từ Màn hình chính trên bảng điều khiển của máy in, chạm vào nút **Scan**  (Quét).
3. Chạm vào **Scan to E-mail** (Quét và gửi qua Email).
4. Chọn địa chỉ **From** (Từ) mà bạn muốn sử dụng. Mục này còn được gọi là “cấu hình email gửi đi.”

 **GHI CHÚ:** Nếu máy in được cấu hình với chỉ một cấu hình email gửi đi, vậy thì tùy chọn này sẽ không có sẵn.

 **GHI CHÚ:** Nếu tính năng PIN đã được cài đặt, hãy nhập PIN và chạm vào nút **OK**. Tuy nhiên, không cần có PIN để sử dụng tính năng này.

5. Chạm vào nút **To** (Đến) và chọn địa chỉ hoặc nhóm bạn muốn gửi tệp tới. Chạm vào nút **Done** (Xong) khi đã hoàn tất.
 - Để gửi thư đến một địa chỉ khác, chạm vào nút **New** (Mới) lần nữa và nhập địa chỉ email.
6. Chạm vào nút **Subject** (Chủ đề) nếu bạn muốn thêm dòng chủ đề
7. Để xem các cài đặt quét, hãy chạm vào **Settings** (Cài đặt).

Để thay đổi cài đặt quét, chạm vào **Edit** (Sửa), sau đó thay đổi cài đặt.
8. Chạm vào nút **Scan** (Quét) để bắt đầu tác vụ quét.

Quét vào thư mục mạng (chỉ dành cho kiểu có màn hình cảm ứng)

Dùng bảng điều khiển của máy in để quét tài liệu và lưu tài liệu đó vào một thư mục trên mạng.

 **GHI CHÚ:** Để dùng tính năng này, máy in phải được kết nối với mạng và tính năng Scan to Network Folder (Quét vào Thư mục Mạng) phải được cấu hình bằng cách dùng Trình hướng dẫn Cài đặt Quét vào Thư mục Mạng (Windows) hoặc Máy chủ Web Nhúng HP.

1. Nạp tài liệu trên kính máy quét theo các chỉ báo trên máy in.
2. Từ Màn hình chính trên bảng điều khiển của máy in, chạm vào nút **Scan**  (Quét).
3. Chạm vào mục **Scan to Network Folder** (Quét vào Thư mục Mạng).
4. Trong danh sách các thư mục mạng, chọn thư mục mà bạn muốn lưu tài liệu.
5. Màn hình bảng điều khiển hiển thị cài đặt quét.
 - Nếu bạn muốn thay đổi bất kỳ cài đặt nào, hãy chạm vào nút **Settings** (Cài đặt), sau đó thay đổi cài đặt.
 - Nếu cài đặt đã đúng, hãy đi tới bước kế tiếp.
6. Chạm vào nút **Scan** (Quét) để bắt đầu tác vụ quét.

Tác vụ quét bổ sung

Hãy truy cập www.hp.com/support/ljM129MFP.

Hướng dẫn có sẵn để thực hiện các tác vụ quét cụ thể, như các tác vụ sau:

- How to scan a general photo or document (Cách quét một ảnh hoặc tài liệu chung)
- How to scan as editable text (Cách quét dưới dạng văn bản có thể chỉnh sửa) (OCR)
- How to scan multiple pages into a single file (Cách quét nhiều trang trong một tệp đơn lẻ)

7 Fax

- [Cài đặt để gửi và nhận fax](#)
- [Gửi fax](#)
- [Các tác vụ quét bổ sung](#)

Để biết thêm thông tin:

Thông tin sau đây là chính xác tại thời điểm xuất bản tài liệu. Để biết thông tin hiện tại, xem www.hp.com/support/ljM129MFP.

Trợ giúp trọn gói của HP dành cho máy in bao gồm thông tin sau:



- Cài đặt và cấu hình
- Tìm hiểu và sử dụng
- Giải quyết sự cố
- Tải xuống các bản cập nhật phần mềm và chương trình cơ sở
- Tham gia các diễn đàn hỗ trợ
- Tìm thông tin về tuân thủ theo quy định và bảo hành

Cài đặt để gửi và nhận fax

- [Trước khi bắt đầu](#)
- [Bước 1: Xác định loại kết nối điện thoại](#)
- [Bước 2: Cài đặt fax](#)
- [Bước 3: Cấu hình thời gian, ngày tháng và tiêu đề fax.](#)
- [Bước 4: Chạy thử fax](#)

Trước khi bắt đầu

Đảm bảo rằng máy in đã được cài đặt đầy đủ trước khi kết nối với dịch vụ fax.

-
-  **GHI CHÚ:** Dùng dây cáp điện thoại và bất cứ bộ điều hợp nào được cung cấp kèm theo máy in để kết nối máy in với giắc cắm điện thoại.
 -  **GHI CHÚ:** Tại các quốc gia/khu vực dùng hệ thống điện thoại nối tiếp, bộ điều hợp được cung cấp cùng máy in. Dùng bộ điều hợp đó để kết nối các thiết bị viễn thông khác tới cùng giắc cắm điện thoại mà máy in đã được kết nối tới.
-

Hoàn tất hướng dẫn trong từng phần của bốn bước sau:

[Bước 1: Xác định loại kết nối điện thoại thuộc trang 90.](#)

[Bước 2: Cài đặt fax thuộc trang 91.](#)

[Bước 3: Cấu hình thời gian, ngày tháng và tiêu đề fax. thuộc trang 95.](#)

[Bước 4: Chạy thử fax thuộc trang 97.](#)

Bước 1: Xác định loại kết nối điện thoại

Xem lại loại dịch vụ và thiết bị sau để xác định nên dùng phương pháp cài đặt nào. Phương pháp được dùng phụ thuộc vào thiết bị và dịch vụ đã được cài đặt trên hệ thống điện thoại.

-
-  **GHI CHÚ:** Máy in là thiết bị analog. HP khuyến cáo sử dụng máy in với đường dây điện thoại analog chuyên dụng.
-

- **Đường dây điện thoại chuyên dụng:** Máy in là dịch vụ hoặc thiết bị duy nhất kết nối với đường dây điện thoại
- **Cuộc gọi thoại:** Cuộc gọi thoại và fax dùng chung đường dây điện thoại.
- **Máy trả lời:** Máy trả lời trả lời các cuộc gọi thoại trên cùng đường dây điện thoại đang dùng cho các cuộc gọi fax.
- **Thư thoại:** Dịch vụ thuê bao thư thoại dùng chung đường dây điện thoại như dùng cho fax.
- **Dịch vụ kiểu chuông đặc trưng:** Dịch vụ từ công ty điện thoại cho phép nhiều số điện thoại được kết hợp với một đường dây điện thoại và mỗi số sẽ có một kiểu chuông riêng; máy in phát hiện ra kiểu chuông gắn với nó và trả lời cuộc gọi
- **Modem quay số máy tính:** Máy tính dùng đường dây điện thoại để kết nối với Internet qua kết nối quay số.

- **Đường dây DSL:** Dịch vụ đường dây thuê bao kỹ thuật số (Digital subscriber line - DSL) từ công ty điện thoại; ở một số quốc gia/khu vực dịch vụ này có thể được gọi là ADSL
- **Hệ thống điện thoại PBX hoặc ISDN:** Hệ thống điện thoại tổng đài nhánh riêng (PBX) hoặc hệ thống mạng kỹ thuật số có các dịch vụ tích hợp (ISDN)
- **Hệ thống điện thoại VoIP:** Giao thức thoại qua internet (VoIP) qua nhà cung cấp internet

Bước 2: Cài đặt fax

Bấm vào liên kết bên dưới có mô tả khớp nhất với môi trường mà máy in sẽ gửi và nhận fax và làm theo hướng dẫn cài đặt.

- [Đường dây điện thoại chuyên dụng thuộc trang 91](#)
- [Đường dây fax/thoại dùng chung thuộc trang 92](#)
- [Đường dây fax/thoại dùng chung kèm máy trả lời thuộc trang 93](#)

Hướng dẫn chỉ dành cho ba loại kết nối được bao gồm ở đây. Để biết thêm thông tin về cách kết nối máy in với các loại kết nối khác, hãy đến trang hỗ trợ www.hp.com/support/ljM129MFP.

 **GHI CHÚ:** Máy in này là thiết bị fax analog. HP khuyến cáo sử dụng máy in với đường dây điện thoại analog chuyên dụng. Đối với môi trường kỹ thuật số, như DSL, PBX, ISDN, hoặc VoIP, hãy đảm bảo dùng đúng bộ lọc và cấu hình cài đặt kỹ thuật số chính xác. Để biết thêm thông tin, hãy liên hệ với nhà cung cấp dịch vụ kỹ thuật số.

 **GHI CHÚ:** Không kết nối nhiều hơn ba thiết bị vào đường dây điện thoại.

 **GHI CHÚ:** Máy in này không hỗ trợ chức năng thư thoại.

Đường dây điện thoại chuyên dụng

Làm theo các bước này để cài đặt máy in trên đường dây điện thoại chuyên dụng mà không có dịch vụ bổ sung nào.

1. Kết nối cáp điện thoại với cổng fax trên máy in và với giắc cắm điện thoại trên tường.

 **GHI CHÚ:** Một số quốc gia/vùng lãnh thổ có thể yêu cầu bộ điều hợp cho cáp điện thoại đi kèm với máy in.

 **GHI CHÚ:** Trên một số máy in, cổng fax có thể nằm phía trên cổng điện thoại. Tham khảo biểu tượng trên máy in.

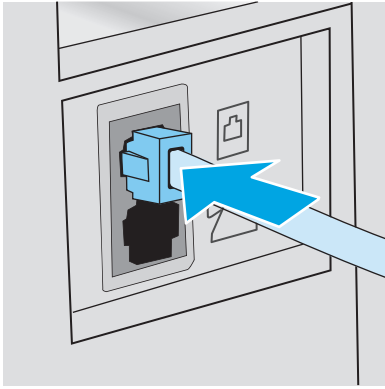



2. Đặt máy in trả lời các cuộc gọi fax tự động.
 - a. Bật máy in lên.
 - b. Từ bảng điều khiển, mở menu **Setup** (Cài đặt).
 - c. Chọn menu **Fax Setup** (Cài đặt Fax).
 - d. Chọn menu **Basic Setup** (Cài đặt Cơ bản).
 - e. Chọn cài đặt **Answer Mode** (Chế độ Trả lời).
 - f. Chọn tùy chọn **Automatic** (Tự động).
3. Tiếp tục với [Bước 3: Cấu hình thời gian, ngày tháng và tiêu đề fax. thuộc trang 95.](#)

Đường dây fax/toạì dùng chung

Làm theo các bước này để cài đặt máy in trên đường dây fax/toạì dùng chung.

1. Ngắt kết nối bất kỳ thiết bị nào đang kết nối với giắc cắm điện thoại.
2. Kết nối cáp điện thoại với cổng fax trên máy in và với giắc cắm điện thoại trên tường.

 **GHI CHÚ:** Một số quốc gia/vùng lãnh thổ có thể yêu cầu bộ điều hợp cho cáp điện thoại đi kèm với máy in.

 **GHI CHÚ:** Trên một số máy in, cổng fax có thể nằm phía trên cổng điện thoại. Tham khảo biểu tượng trên máy in.

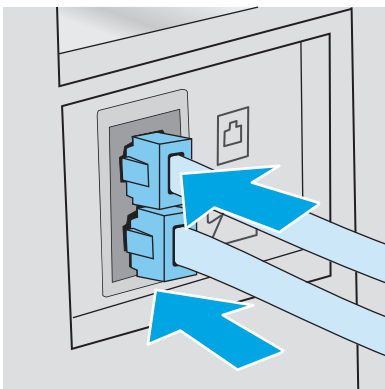

3. Rút giắc cắm khỏi cổng cắm đường dây điện thoại ở phía sau máy in, sau đó nối điện thoại vào cổng này.
4. Đặt máy in trả lời các cuộc gọi fax tự động.
 - a. Bật máy in lên.
 - b. Từ bảng điều khiển, mở menu **Setup** (Cài đặt).
 - c. Chọn menu **Fax Setup** (Cài đặt Fax).
 - d. Chọn menu **Basic Setup** (Cài đặt Cơ bản).
 - e. Chọn cài đặt **Answer Mode** (Chế độ Trả lời), sau đó chọn tùy chọn **Automatic** (Tự động).
5. Đặt máy in kiểm tra âm quay số trước khi gửi fax.

 **GHI CHÚ:** Thao tác này sẽ ngăn máy in không gửi bản fax khi có người sử dụng điện thoại.

- a. Từ bảng điều khiển, mở menu **Setup** (Cài đặt).
 - b. Chọn menu **Fax Setup** (Cài đặt Fax).
 - c. Chọn menu **Advanced Setup** (Cài đặt Nâng cao).
 - d. Chọn cài đặt **Detect Dial Tone** (Dò tìm Âm Quay số), sau đó chọn **On** (Bật).
6. Tiếp tục với [Bước 3: Cấu hình thời gian, ngày tháng và tiêu đề fax. thuộc trang 95.](#)

Đường dây fax/thoại dùng chung kèm máy trả lời

Làm theo các bước này để cài đặt máy in trên đường dây fax/thoại dùng chung kèm máy trả lời.

1. Ngắt kết nối bất kỳ thiết bị nào đang kết nối với giắc cắm điện thoại.
2. Rút giắc cắm khỏi cổng cắm đường dây điện thoại ở phía sau máy in.
3. Kết nối cáp điện thoại với cổng fax trên máy in và với giắc cắm điện thoại trên tường.

 **GHI CHÚ:** Một số quốc gia/vùng lãnh thổ có thể yêu cầu bộ điều hợp cho cáp điện thoại đi kèm với máy in.

 **GHI CHÚ:** Trên một số máy in, cổng fax có thể nằm phía trên cổng điện thoại. Tham khảo biểu tượng trên máy in.

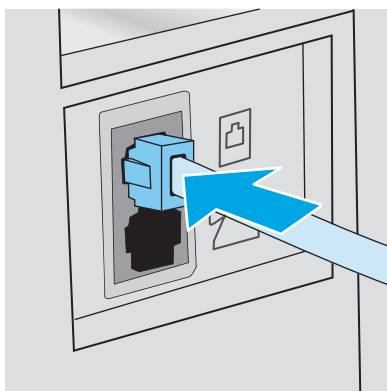

4. Cắm cáp điện thoại của máy trả lời với cổng cắm dây điện thoại phía sau máy in.

 **GHI CHÚ:** Nối máy trả lời trực tiếp vào máy in, hoặc máy trả lời có thể ghi âm âm fax từ máy gửi fax và máy in có thể không nhận được fax.

 **GHI CHÚ:** Nếu máy trả lời không có điện thoại tích hợp, hãy kết nối một điện thoại với cổng **OUT (RA)** trên máy trả lời cho thuận tiện.

 **GHI CHÚ:** Trên một số máy in, cổng fax có thể nằm phía trên cổng điện thoại. Tham khảo biểu tượng trên máy in.

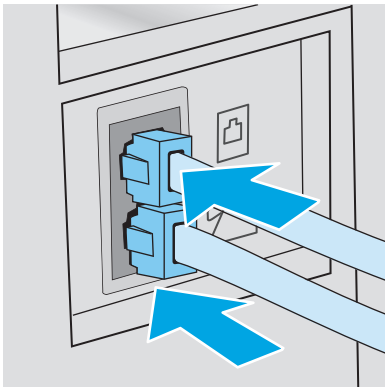

5. Cấu hình cài đặt chuông trả lời trên máy in.

- a. Bật máy in lên.
- b. Từ bảng điều khiển, mở menu **Setup** (Cài đặt).
- c. Chọn menu **Fax Setup** (Cài đặt Fax).
- d. Chọn menu **Basic Setup** (Cài đặt Cơ bản).
- e. Chọn tùy chọn **Rings to Answer** (Chuông để Trả lời).
- f. Dùng bàn phím số trên bảng điều khiển của máy in để đặt số lượng chuông tới 5 hoặc hơn, sau đó chọn **OK**.

6. Đặt máy in trả lời các cuộc gọi fax tự động.

- a. Từ bảng điều khiển, mở menu **Setup** (Cài đặt).
- b. Chọn menu **Fax Setup** (Cài đặt Fax).
- c. Chọn menu **Basic Setup** (Cài đặt Cơ bản).
- d. Chọn cài đặt **Answer Mode** (Chế độ Trả lời), sau đó chọn tùy chọn **Automatic** (Tự động).

7. Đặt máy in kiểm tra âm quay số trước khi gửi fax.

 **GHI CHÚ:** Thao tác này sẽ ngăn máy in không gửi bản fax khi có người sử dụng điện thoại.

- a. Từ bảng điều khiển, mở menu **Setup** (Cài đặt).
- b. Chọn menu **Fax Setup** (Cài đặt Fax).

- c. Chọn menu [Advanced Setup](#) (Cài đặt Nâng cao).
 - d. Chọn cài đặt [Detect Dial Tone](#) (Dò tìm Âm Quay số), sau đó chọn nút **On** (Bật).
8. Tiếp tục với [Bước 3: Cấu hình thời gian, ngày tháng và tiêu đề fax. thuộc trang 95](#).

Bước 3: Cấu hình thời gian, ngày tháng và tiêu đề fax.

Cấu hình cài đặt fax cho máy in bằng một trong các phương pháp sau:

- [HP Fax Setup Wizard \(Trình Hướng dẫn Cài đặt Fax HP\) thuộc trang 95](#) (phương pháp đề xuất)
- [Bảng điều khiển máy in thuộc trang 95](#)
- [Máy chủ Web Nhúng của HP \(EWS\) và Hộp công cụ Thiết bị HP \(Windows\) thuộc trang 96](#) (nếu phần mềm được cài đặt)

 **GHI CHÚ:** Tại Mỹ và nhiều quốc gia/vùng lãnh thổ khác, việc cài đặt thời gian, ngày tháng và các thông tin tiêu đề fax khác là yêu cầu pháp lý bắt buộc.

HP Fax Setup Wizard (Trình Hướng dẫn Cài đặt Fax HP)

Truy cập Fax Setup Wizard (Trình Hướng dẫn Cài đặt Fax) sau cài đặt *initial* (ban đầu) và cài đặt phần mềm bằng cách làm theo các bước này.

 **GHI CHÚ:** Một số hệ điều hành không hỗ trợ Fax Setup Wizard (Trình hướng dẫn cài đặt Fax).

1. Mở HP Printer Assistant (Trợ lý Máy in HP).
 - **Windows 8.1:** Nhấp vào mũi tên xuống ở góc dưới bên trái màn hình **Start** (Bắt đầu) và chọn tên máy in.
 - **Windows 8:** Nhấp chuột phải vào khu vực trống trên màn hình **Start** (Bắt đầu), nhấp **All Apps** (Tất cả ứng dụng) trên thanh ứng dụng, sau đó chọn tên máy in.
 - **Windows 7, Windows Vista và Windows XP:** Từ màn hình máy tính, nhấp **Start** (Bắt đầu), chọn **All Programs** (Tất cả chương trình), nhấp **HP**, nhấp vào thư mục dành cho máy in, chọn biểu tượng có tên máy in, sau đó mở **HP Printer Assistant** (Trợ lý Máy in HP).
2. Trong HP Printer Assistant (Trợ lý Máy in HP), chọn **Fax** và chọn **Fax Setup Wizard** (Trình hướng dẫn cài đặt Fax).
3. Hãy thực hiện theo các hướng dẫn trên màn hình trong Trình hướng dẫn Cài đặt Fax HP để cấu hình các cài đặt fax.
4. Tiếp tục với [Bước 4: Chạy thử fax thuộc trang 97](#).

Bảng điều khiển máy in

Để sử dụng bảng điều khiển để thiết lập ngày tháng, thời gian và tiêu đề, hoàn tất các bước sau.

1. Từ bảng điều khiển, mở menu [Setup](#) (Cài đặt).
2. Chọn menu [Fax Setup](#) (Cài đặt Fax).
3. Chọn menu [Basic Setup](#) (Cài đặt Cơ bản).

4. Chọn tùy chọn **Time/Date** (Gỡ Cài đặt/Thay đổi).
5. Chọn **12-hour clock** (kiểu đồng hồ 12 giờ) hoặc **24-hour clock** (kiểu đồng hồ 24 giờ).
6. Sử dụng bàn phím để nhập thời gian hiện tại, sau đó chọn **OK**.

 **GHI CHÚ:** **Bảng điều khiển màn hình cảm ứng:** Chọn nút **123** để mở bàn phím có chứa các ký tự đặc biệt, nếu cần thiết.

7. Chọn định dạng ngày.
8. Sử dụng bàn phím để nhập ngày tháng hiện tại, sau đó chọn **OK**.
9. Chọn menu **Fax Header** (Tiêu đề fax).
10. Sử dụng bàn phím để nhập số fax, sau đó chọn **OK**.

 **GHI CHÚ:** Số ký tự tối đa cho số fax là 20.

11. Sử dụng bàn phím để nhập tiêu đề hoặc tên công ty, sau đó chọn **OK**.

 **GHI CHÚ:** Số ký tự tối đa cho tiêu đề fax là 25.

12. Tiếp tục với [Bước 4: Chạy thử fax thuộc trang 97](#).

Máy chủ Web Nhúng của HP (EWS) và Hộp công cụ Thiết bị HP (Windows)





1. Bắt đầu HP EWS từ menu **Start** (Bắt đầu) hoặc từ một trình duyệt web.

Menu Start (Bắt đầu)

- a. Mở HP Printer Assistant (Trợ lý Máy in HP).
 - **Windows 8.1:** Nhấp vào mũi tên xuống ở góc dưới bên trái màn hình **Start** (Bắt đầu) và chọn tên máy in.
 - **Windows 8:** Nhấp chuột phải vào khu vực trống trên màn hình **Start** (Bắt đầu), nhấp **All Apps** (Tất cả ứng dụng) trên thanh ứng dụng, sau đó chọn tên máy in.
 - **Windows 7, Windows Vista và Windows XP:** Từ màn hình máy tính, nhấp **Start** (Bắt đầu), chọn **All Programs** (Tất cả chương trình), nhấp **HP**, nhấp vào thư mục dành cho máy in, chọn biểu tượng có tên máy in, sau đó mở **HP Printer Assistant** (Trợ lý Máy in HP).
- b. Trong HP Printer Assistant (Trợ lý Máy in HP), chọn **Print (In)** và chọn **HP Device Toolbox** (Hộp công cụ Thiết bị HP).

Trình duyệt web

- a. **Bảng điều khiển 2 dòng:** Từ bảng điều khiển, bấm nút Setup  (Cài đặt). Mở menu **Network Setup** (Cài đặt Mạng) rồi chọn **Show IP Address** (Hiển thị địa chỉ IP) để hiển thị địa chỉ IP hoặc tên máy chủ.

Bảng điều khiển màn hình cảm ứng: Từ bảng điều khiển, chạm vào nút Connection Information  /  (Thông tin Kết nối) rồi chạm vào nút **Network Connected**  (Mạng Được kết nối) hoặc nút **Network Wi-Fi ON**  (Bật Mạng Wi-Fi) để hiển thị địa chỉ IP hoặc tên máy chủ.

- b. Mở trình duyệt web, trong dòng địa chỉ, gõ chính xác địa chỉ IP hoặc tên máy chủ như được hiển thị trên bảng điều khiển của máy in. Bấm phím **Enter** trên bàn phím máy tính. EWS sẽ mở ra.

 <https://10.10.XXXXX/>

 **GHI CHÚ:** Nếu trình duyệt web hiển thị thông báo cho biết việc truy cập vào trang web có thể không an toàn, hãy chọn tùy chọn để tiếp tục vào trang web. Việc truy cập trang web này sẽ không ảnh hưởng đến máy tính.

2. Nhấp vào tab **Fax**.
3. Thực hiện theo hướng dẫn trên màn hình để cấu hình cài đặt fax.
4. Tiếp tục với [Bước 4: Chạy thử fax thuộc trang 97](#).

Bước 4: Chạy thử fax

Chạy thử fax để đảm bảo rằng fax được cài đặt chính xác.

1. Từ bảng điều khiển, mở menu **Setup** (Cài đặt).
2. Chọn menu **Service** (Dịch vụ).
3. Chọn menu **Fax Service** (Dịch vụ Fax).
4. Chọn tùy chọn **Run Fax Test** (Chạy kiểm tra fax). Máy in sẽ in báo cáo kiểm tra.
5. Xem lại báo cáo.
 - Nếu báo cáo cho biết máy in **passed the test** (vượt qua kiểm tra), thì máy in đã sẵn sàng để gửi và nhận fax.
 - Nếu báo cáo cho biết máy in **failed the test** (không vượt qua kiểm tra), hãy xem lại báo cáo để biết thêm thông tin khắc phục vấn đề. Danh sách kiểm tra xử lý sự cố fax có thêm thông tin về cách giải quyết các vấn đề về fax.

Gửi fax

- [Gửi fax từ máy quét hình phẳng](#)
- [Gửi fax từ khay nạp tài liệu \(chỉ cho kiểu máy có khay nạp tài liệu\)](#)
- [Dùng phím quay số nhanh và các số quay-số-nhóm](#)
- [Gửi fax bằng phần mềm](#)
- [Gửi fax bằng chương trình phần mềm của bên thứ ba, như Microsoft Word](#)

Gửi fax từ máy quét hình phẳng

1. Đặt tài liệu lên kính máy quét với mặt tài liệu hướng xuống dưới.



2. Từ Màn hình chính trên bảng điều khiển của máy in, chạm vào nút  Fax .
3. Sử dụng bàn phím để nhập số fax.
4. Nhấn nút **Start Fax** (Bắt đầu fax).
5. Máy in sẽ nhắc bạn xác nhận rằng bạn đang gửi từ kính máy quét. Chạm vào nút **Yes** (Có).
6. Máy in nhắc bạn nạp trang đầu tiên. Chạm vào nút **OK**.
7. Máy in quét trang đầu tiên của tài liệu và sau đó nhắc bạn nạp trang khác. Nếu tài liệu có nhiều trang, hãy chạm vào nút **Yes** (Có). Tiếp tục quy trình này cho đến khi bạn quét tất cả các trang.
8. Khi bạn đã quét trang cuối cùng, hãy chạm vào nút **No** khi được nhắc. Máy in gửi tới máy fax.

Gửi fax từ khay nạp tài liệu (chỉ cho kiểu máy có khay nạp tài liệu)

1. Đưa các bản gốc vào khay nạp tài liệu với mặt tài liệu hướng lên trên.

THẬN TRỌNG: Để tránh làm hỏng máy in, bạn đừng sử dụng các tài liệu gốc có dán băng tẩy, mực tẩy, kim cài giấy, hoặc kẹp giấy. Đồng thời, bạn cũng đừng để hình chụp, tài liệu gốc cỡ nhỏ hoặc các loại tài liệu gốc dễ rách vào khay nạp tài liệu.

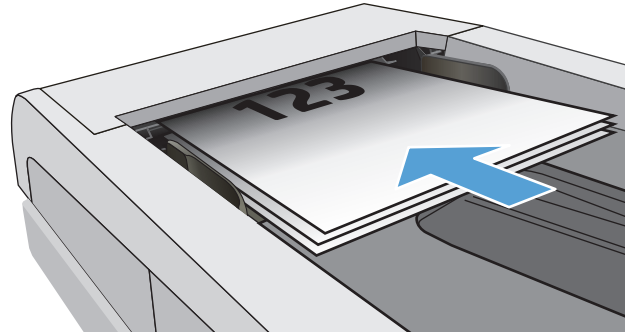

2. Điều chỉnh các thanh dẫn hướng giấy cho đến khi chúng sát vào giấy.

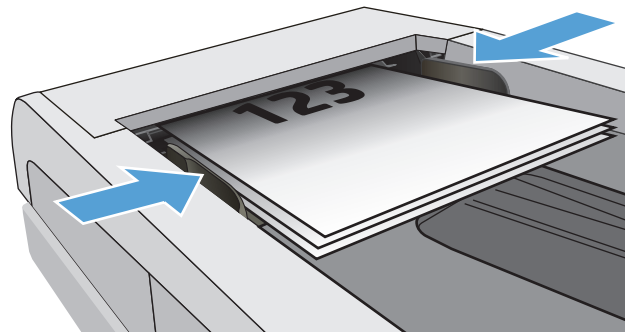



3. Từ Màn hình chính trên bảng điều khiển của máy in, chạm vào nút  Fax .
4. Sử dụng bàn phím để nhập số fax.
5. Nhấn nút **Start Fax** (Bắt đầu fax).

Dùng phím quay số nhanh và các số quay-số-nhóm

 **GHI CHÚ:** Mục danh bạ phải được cài đặt bằng **Fax Menu** (Menu Fax) trước khi dùng danh bạ để gửi fax.

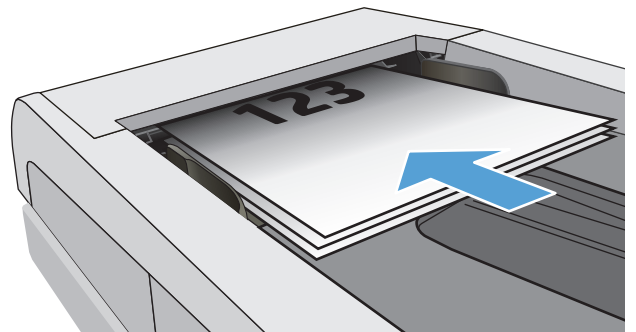
1. Nạp tài liệu vào kính máy quét hoặc vào khay nạp tài liệu.



2. Từ Màn hình chính trên bảng điều khiển của máy in, chạm vào nút  Fax .
3. Trên bàn phím, hãy chạm vào biểu tượng danh bạ fax.
4. Chạm vào tên của một người hoặc mục nhập nhóm mà bạn muốn sử dụng.
5. Nhấn nút **Start Fax** (Bắt đầu fax).

Gửi fax bằng phần mềm

Quy trình gửi fax có thể thay đổi tùy theo các thông số kỹ thuật của bạn. Các bước cơ bản nhất bao gồm.

1. Mở HP Printer Assistant (Trợ lý Máy in HP).
 - **Windows 8.1:** Nhấp vào mũi tên xuống ở góc dưới bên trái màn hình **Start** (Bắt đầu) và chọn tên máy in.
 - **Windows 8:** Nhấp chuột phải vào khu vực trống trên màn hình **Start** (Bắt đầu), nhấp **All Apps** (Tất cả ứng dụng) trên thanh ứng dụng, sau đó chọn tên máy in.
 - **Windows 7, Windows Vista và Windows XP:** Từ màn hình máy tính, nhấp **Start** (Bắt đầu), chọn **All Programs** (Tất cả chương trình), nhấp **HP**, nhấp vào thư mục dành cho máy in, chọn biểu tượng có tên máy in, sau đó mở **HP Printer Assistant** (Trợ lý Máy in HP).
2. Trong HP Printer Assistant (Trợ lý Máy in HP), chọn **Fax** và chọn **Send Fax** (Gửi fax). Phần mềm fax sẽ hiện ra.
3. Điền số fax của một hoặc nhiều người nhận.
4. Nạp tài liệu trên kính máy quét hoặc vào khay nạp tài liệu.
5. Bấm vào **Send Now** (Gửi Ngay).

Gửi fax bằng chương trình phần mềm của bên thứ ba, như Microsoft Word

1. Mở tài liệu trong chương trình của hãng thứ ba.
2. Nhấp vào menu **File** (Tập tin), và sau đó nhấp vào **Print** (In).
3. Chọn trình điều khiển in fax trong danh sách các trình điều khiển in vừa xuất hiện. Phần mềm fax sẽ hiện ra.
4. Điền số fax của một hoặc nhiều người nhận.
5. Thêm bất kỳ trang nào đã nạp vào máy in. Đây là bước tùy chọn.
6. Bấm vào **Send Now** (Gửi Ngay).

Các tác vụ quét bổ sung

Hãy truy cập www.hp.com/support/ljM129MFP.

Có sẵn các hướng dẫn để thực hiện các tác vụ fax cụ thể, như các tác vụ sau:

- Tạo và quản lý danh sách quay số nhanh fax
- Cấu hình các mã hóa đơn fax
- Sử dụng lịch trình in fax
- Chặn fax gửi đến
- Lưu trữ và chuyển tiếp fax

8 Quản lý máy in

- [Sử dụng các ứng dụng HP Web Services \(Dịch vụ Web của HP\) \(chỉ áp dụng với các mẫu màn hình cảm ứng\)](#)
- [Thay đổi kiểu kết nối máy in \(Windows\)](#)
- [Cấu hình nâng cao với Máy chủ Web Nhúng của HP \(EWS\) và Hộp công cụ Thiết bị HP \(Windows\)](#)
- [Cấu hình nâng cao với Tiện ích HP cho OS X](#)
- [Định cấu hình cài đặt mạng IP](#)
- [Các tính năng bảo mật của máy in](#)
- [Các cài đặt bảo tồn năng lượng](#)
- [Cập nhật chương trình cơ sở](#)

Để biết thêm thông tin:

Thông tin sau đây là chính xác tại thời điểm xuất bản tài liệu. Để biết thông tin hiện tại, xem www.hp.com/support/ljM129MFP.

Trợ giúp trọn gói của HP dành cho máy in bao gồm thông tin sau:

- Cài đặt và cấu hình
- Tìm hiểu và sử dụng
- Giải quyết sự cố
- Tải xuống các bản cập nhật phần mềm và chương trình cơ sở
- Tham gia các diễn đàn hỗ trợ
- Tìm thông tin về tuân thủ theo quy định và bảo hành

Sử dụng các ứng dụng HP Web Services (Dịch vụ Web của HP) (chỉ áp dụng với các mẫu màn hình cảm ứng)

Ứng dụng Dịch vụ Web HP cung cấp nội dung hữu ích có thể được tải xuống từ Internet đến máy in. Chọn từ nhiều ứng dụng bao gồm tin tức, lịch, mẫu và lưu trữ tài liệu trên nền tảng đám mây.

Để kích hoạt các ứng dụng này và lập lịch tải xuống, hãy truy cập vào trang web HP Connected tại www.hpconnected.com

 **GHI CHÚ:** Để dùng tính năng này, máy in phải được kết nối với mạng không dây hoặc có dây và phải có khả năng truy cập vào internet. Dịch vụ Web HP phải được bật trên máy in.

Enable Web Services (Bật dịch vụ Web)

Quá trình này bật cả HP Web Services (Dịch vụ Web HP) và menu **Apps**  (Ứng dụng).

1. Từ Màn hình chính trên bảng điều khiển của máy in, vuốt cho đến khi menu **Setup** (Cài đặt) hiển thị. Chạm vào biểu tượng **Setup**  (Cài đặt) để mở menu.
2. Chạm vào **HP Web Services** (Dịch vụ web HP).
3. Chạm vào **Enable Web Services** (Bật dịch vụ Web).
4. Để in các Điều khoản sử dụng của Dịch vụ Web HP, hãy chạm vào **Print** (In).
5. Chạm vào **OK** để hoàn tất quy trình này.

Sau khi bạn tải xuống ứng dụng từ trang web HP Connected, ứng dụng sẽ sẵn có trong menu **Apps** (Ứng dụng) trên bảng điều khiển của máy in.

Thay đổi kiểu kết nối máy in (Windows)

Nếu bạn hiện đang sử dụng máy in và muốn thay đổi cách máy in được kết nối, hãy sử dụng lối tắt **Device Setup & Software** (Thiết lập thiết bị và phần mềm) trên màn hình máy tính của bạn để thay đổi kết nối. Ví dụ, kết nối máy in mới với máy tính sử dụng kết nối USB hoặc mạng, hoặc thay đổi kết nối từ USB đến một kết nối không dây.

Cấu hình nâng cao với Máy chủ Web Nhúng của HP (EWS) và Hộp công cụ Thiết bị HP (Windows)

Sử dụng Máy chủ Web Nhúng của HP để quản lý các chức năng in từ máy tính thay vì từ bảng điều khiển của máy in.

- Xem thông tin tình trạng máy in
- Xác định tuổi thọ còn lại của tất cả các nguồn cung cấp và đặt mua những nguồn cung cấp mới.
- Xem và thay đổi các cấu hình khay.
- Xem và thay đổi cấu hình menu của bảng điều khiển máy in
- Xem và in các trang nội bộ
- Nhận thông báo về các sự kiện của nguồn cung cấp và máy in
- Xem và thay đổi cấu hình mạng

Máy chủ web nhúng của HP hoạt động khi máy in được kết nối mạng dựa trên IP. Máy chủ web nhúng của HP không hỗ trợ các kết nối máy in dựa trên IPX. Không cần phải có truy cập internet để mở và sử dụng Máy chủ Web Nhúng của HP.

Khi máy in được nối mạng, Máy chủ web nhúng của HP sẽ tự động sẵn sàng.

 **GHI CHÚ:** HP Device Toolbox (Hộp công cụ thiết bị HP) là phần mềm được sử dụng để kết nối với Máy chủ Web nhúng của HP khi máy in được kết nối với máy tính qua USB. Phần mềm này chỉ khả dụng nếu một cài đặt đầy đủ được thực hiện khi máy in đã được cài đặt trên máy tính. Tùy thuộc vào cách máy in được kết nối, một vài tính năng có thể không hoạt động.

 **GHI CHÚ:** Máy chủ web nhúng HP không thể truy cập được bên ngoài tường lửa của mạng.

Phương pháp một: Mở Máy chủ Web Nhúng HP (EWS) từ menu Start (Bắt đầu)

1. Mở HP Printer Assistant (Trợ lý Máy in HP).
 - **Windows 8.1:** Nhấp vào mũi tên xuống ở góc dưới bên trái màn hình **Start** (Bắt đầu) và chọn tên máy in.
 - **Windows 8:** Nhấp chuột phải vào khu vực trống trên màn hình **Start** (Bắt đầu), nhấp **All Apps** (Tất cả ứng dụng) trên thanh ứng dụng, sau đó chọn tên máy in.
 - **Windows 7, Windows Vista và Windows XP:** Từ màn hình máy tính, nhấp **Start** (Bắt đầu), chọn **All Programs** (Tất cả chương trình), nhấp **HP**, nhấp vào thư mục dành cho máy in, chọn biểu tượng có tên máy in, sau đó mở **HP Printer Assistant** (Trợ lý Máy in HP).
2. Trong HP Printer Assistant (Trợ lý Máy in HP), chọn **Print** (In) và chọn **HP Device Toolbox** (Hộp công cụ Thiết bị HP).

Phương pháp hai: Mở Máy chủ Web Nhúng HP (EWS) từ trình duyệt

 **GHI CHÚ:** Các bước khác nhau tùy theo loại bảng điều khiển.



- 1 Bảng điều khiển 2 dòng
- 2 Bảng điều khiển màn hình cảm ứng

1. **Bảng điều khiển 2 dòng:** Trên bảng điều khiển máy in, nhấn nút Cài đặt . Mở menu **Network Setup** (Cài đặt Mạng) rồi chọn **Show IP Address** (Hiển thị địa chỉ IP) để hiển thị địa chỉ IP hoặc tên máy chủ.

Bảng điều khiển màn hình cảm ứng: Từ Màn hình chính trên bảng điều khiển của máy in, chạm vào nút Connection Information / (Thông tin Kết nối) rồi chạm vào nút **Network Connected** (Mạng Được kết nối) hoặc nút **Network Wi-Fi ON** (Bật Mạng Wi-Fi) để hiển thị địa chỉ IP hoặc tên máy chủ.

2. Mở trình duyệt web, trong dòng địa chỉ, gõ chính xác địa chỉ IP hoặc tên máy chủ như được hiển thị trên bảng điều khiển của máy in. Bấm phím **Enter** trên bàn phím máy tính. EWS sẽ mở ra.

<https://10.10.XXXXX/>

- GHI CHÚ:** Nếu trình duyệt web hiển thị thông báo cho biết việc truy cập vào trang web có thể không an toàn, hãy chọn tùy chọn để tiếp tục vào trang web. Việc truy cập trang web này sẽ không ảnh hưởng đến máy tính.

Tab hoặc mục	Mô tả
Tab Home (Màn hình chính) Cung cấp thông tin máy in, thông tin trạng thái và cấu hình.	<ul style="list-style-type: none"> • Device Status (Trạng thái thiết bị): Hiển thị trạng thái của máy in và hiển thị phần trăm gần đúng của lượng mực in HP còn lại. • Tình trạng Mực in: Hiển thị phần trăm gần đúng của lượng mực in HP còn lại. Lượng mực in còn lại thực tế có thể khác. Hãy xem xét chuẩn bị sẵn mực in thay thế để lắp vào khi chất lượng in không còn có thể chấp nhận được. Không cần thay thế mực in trừ khi chất lượng in không còn có thể chấp nhận được. • Device Configuration (Cấu hình Thiết bị): Hiển thị thông tin được tìm thấy trên trang cấu hình của máy in. • Network Summary (Tóm tắt Mạng): Hiển thị thông tin được tìm thấy trên trang cấu hình mạng của máy in. • Reports (Báo cáo): In trang cấu hình và trang tình trạng nguồn cung cấp mà máy in tạo ra. • Event Log (Nhật ký Sự kiện): Hiển thị danh sách tất cả các sự kiện và lỗi của máy in.

Tab hoặc mục	Mô tả
<p>Tab System (Hệ thống)</p> <p>Cung cấp khả năng cấu hình máy in từ máy tính của bạn.</p>	<ul style="list-style-type: none"> • Device Information (Thông tin Thiết bị): Cung cấp thông tin cơ bản về máy in và công ty. • Paper Setup (Cài đặt Giấy): Thay đổi cài đặt xử lý giấy mặc định cho máy in. • Print Quality (Chất lượng In): Thay đổi cài đặt chất lượng in mặc định cho máy in. • Energy Settings (Cài đặt Năng lượng): Thay đổi số lần mặc định để chuyển vào chế độ Sleep/Auto Off (Tắt chế độ Nghỉ/Tự động) hoặc tự động ngắt điện. • Paper Types (Loại Giấy): Cấu hình các chế độ in tương ứng với các loại giấy mà máy in chấp nhận. • System Setup (Cài đặt Hệ thống): Thay đổi cài đặt mặc định hệ thống của máy in. • Supply Settings (Cài đặt mực in): Thay đổi các cài đặt cho cảnh báo Cartridge is low (Hộp mực in ở mức thấp) và các thông tin khác về mực in. • Service(Dịch vụ): Thực hiện thủ tục làm sạch trên máy in. • Save and Restore (Lưu và Khôi phục): Lưu cài đặt hiện tại của máy in vào một tệp trên máy tính. Dùng tệp này để nạp cùng thông số cài đặt vào máy in khác hoặc khôi phục các thông số này vào máy in sau này. • Administration (Quản trị): Đặt hoặc thay đổi mật khẩu máy in. Bật hoặc tắt các tính năng của máy in. <p>GHI CHÚ: Tab System (Hệ thống) có thể được bảo vệ bằng mật khẩu. Nếu máy in này nằm trong một mạng, luôn hỏi ý kiến quản trị viên trước khi thay đổi cài đặt trên tab này.</p>
<p>Tab Print (In)</p> <p>Cung cấp khả năng thay đổi cài đặt in mặc định từ máy tính của bạn.</p>	<ul style="list-style-type: none"> • Printing (In): Thay đổi các thông số cài đặt in mặc định của máy in, như số lượng bản sao và hướng giấy in. Các tùy chọn này tương tự như các tùy chọn hiện có trên bảng điều khiển máy in.
<p>Tab Fax</p> <p>(Chỉ các máy in fax)</p>	<ul style="list-style-type: none"> • Receive Options (Tùy chọn Nhận): Cấu hình cách máy in xử lý các bản fax đến. • Phone Book (Danh bạ): Thêm hoặc xóa các mục trong danh bạ fax. • Junk Fax List (Danh sách Fax Rác): Đặt các số fax bị chặn không cho gửi fax đến máy in. • Fax Activity Log (Nhật ký Hoạt động fax): Xem lại các hoạt động fax gần đây của máy in.
<p>Tab Scan (Quét)</p> <p>(chỉ dành cho kiểu máy MFP)</p>	<p>Cấu hình các tính năng Scan to Network Folder (Quét vào Thư mục Mạng) và Scan to E-mail (Quét và gửi qua E-mail).</p> <ul style="list-style-type: none"> • Network Folder Setup (Cài đặt Thư mục Mạng): Cấu hình các thư mục trên mạng để máy in có thể lưu tập tin đã quét. • Scan to E-mail Setup (Quét và gửi qua e-mail): Bắt đầu quá trình cài đặt tính năng Scan to E-mail (Quét và gửi qua E-mail). • Outgoing E-mail Profiles (Cấu hình Email Gửi đi): Cài đặt một địa chỉ email sẽ xuất hiện trong địa chỉ "from" (từ địa chỉ) cho tất cả các email gửi từ máy in. • E-mail Address Book (Sổ Địa chỉ Email): Thêm hoặc xóa các mục trong sổ địa chỉ email. • E-mail Options (Tùy chọn Email): Cấu hình dòng tiêu đề và nội dung thư mặc định. Cấu hình thông số quét mặc định cho email.

Tab hoặc mục	Mô tả
Tab Copy (Sao chép)	Sử dụng tab này để thiết lập các cài đặt sao chép mặc định.
Tab Networking (Hoạt động mạng) (Chỉ máy in được nối mạng) Cung cấp khả năng để thay đổi cài đặt mạng từ máy tính của bạn.	Quản trị viên mạng có thể sử dụng tab này để kiểm soát các cài đặt liên quan đến mạng cho máy in khi máy in được kết nối vào mạng IP. Tab này cũng cho phép quản trị viên mạng thiết lập chức năng Wi-Fi Direct. Tab này sẽ không xuất hiện nếu máy in được nối trực tiếp với máy tính.
Tab HP Web Services (Dịch vụ web HP)	Sử dụng tab này để thiết lập và sử dụng các công cụ web khác nhau với máy in.

Cấu hình nâng cao với Tiện ích HP cho OS X

Sử dụng Tiện ích HP để kiểm tra trạng thái máy in hay để xem hoặc thay đổi các cài đặt của máy in từ máy tính.

Bạn có thể sử dụng Tiện ích HP khi máy in được kết nối bằng cáp USB hoặc được kết nối với mạng hoạt động dựa trên giao thức TCP/IP.

Mở Tiện ích HP

1. Trên máy tính, mở thư mục **Applications** (Ứng dụng).
2. Chọn **HP** và chọn **HP Utility** (Tiện ích HP).

Các tính năng của Tiện ích HP

Thanh công cụ của Tiện ích HP bao gồm các mục sau:

- **Devices** (Thiết bị): Nhấp nút này để hiển thị hoặc ẩn sản phẩm Mac do Tiện ích HP tìm thấy.
- **All Settings** (Tất cả Cài đặt): Nhấp nút này để trở lại giao diện chính của Tiện ích HP.
- **HP Support** (Hỗ trợ HP): Nhấp vào nút này để mở trình duyệt và đi đến trang web hỗ trợ của HP.
- **Supplies** (Mực in): Nhấp vào nút này để mở trang web HP SureSupply.
- **Registration** (Đăng ký): Nhấp vào nút này để mở trang web đăng ký của HP.
- **Recycling** (Tái chế): Nhấp vào nút này để mở trang web Chương trình Tái chế của Đối tác Toàn cầu của HP.

Tiện ích HP bao gồm nhiều trang mà bạn có thể mở bằng cách bấm vào danh sách **All Settings** (Tất cả Cài đặt). Bảng sau mô tả các tác vụ bạn có thể thực hiện với Tiện ích HP.

Mục	Mô tả
Supplies Status (Tình trạng Mực in)	Hiển thị tình trạng mực in của máy in và cung cấp các liên kết để đặt mua mực in trực tuyến.
Device Information (Thông tin thiết bị)	Hiện thông tin về máy in hiện đang được chọn, bao gồm ID dịch vụ (nếu được gán) của máy in, phiên bản chương trình cơ sở (Phiên bản FW), Số Sê-ri và địa chỉ IP.
Commands (Lệnh)	Gửi các ký tự đặc biệt hoặc các lệnh in đến máy in sau lệnh in. GHI CHÚ: Tùy chọn này chỉ có sẵn sau khi bạn mở menu View (Dạng xem) và chọn mục Show Advanced Options (Hiện tùy chọn nâng cao).
File Upload (Tải lên tệp)	Chuyển các tệp từ máy tính đến máy in. Bạn có thể tải lên những loại tệp sau: <ul style="list-style-type: none">• Ngôn ngữ lệnh máy in HP LaserJet (.PRN)• Định dạng tài liệu khả chuyển (.PDF)• Postscript (.PS)• Văn bản (.TXT)
Power Management (Quản lý Nguồn điện)	Cấu hình các cài đặt tiết kiệm của máy in.

Mục	Mô tả
Update Firmware (Cập nhật chương trình cơ sở)	Chuyển tệp cập nhật chương trình cơ sở sang máy in. GHI CHÚ: Tùy chọn này chỉ có sẵn sau khi bạn mở menu View (Dạng xem) và chọn mục Show Advanced Options (Hiện tùy chọn nâng cao).
HP Connected (Được kết nối với HP)	Truy cập trang web HP Connected.
Message Center (Trung tâm Thông báo)	Hiển thị các sự kiện lỗi xảy ra với máy in.
Duplex Mode (Chế độ in hai mặt) (Chỉ các máy in hai mặt)	Bật chế độ in hai mặt tự động.
Network Settings (Cài đặt mạng) (Chỉ máy in được nối mạng)	Cấu hình cài đặt mạng chẳng hạn như IPv4 settings (cài đặt IPv4), IPv6 settings (cài đặt IPv6), Bonjour settings (cài đặt Chào hỏi) và các cài đặt.
Supplies Management (Quản lý mực in)	Cấu hình cách hoạt động của máy in khi mực in gần như đã hết thời gian sử dụng.
Trays Configuration (Cấu hình khay)	Đổi loại và cỡ giấy cho từng khay.
Additional Settings (Cài đặt thêm)	Mở Máy chủ Web Nhúng (EWS) của HP cho máy in. GHI CHÚ: Không hỗ trợ kết nối USB.
Proxy Server Settings (Cài đặt máy chủ proxy)	Cấu hình máy chủ proxy dành cho máy in.
Basic Fax Settings (Cài đặt fax cơ bản) (chỉ dành cho kiểu máy fax MFP)	Thiết lập trường trong tiêu đề fax và cấu hình cách máy in trả lời các cuộc gọi đến.
Fax Forwarding (Chuyển tiếp fax) (chỉ dành cho kiểu máy fax MFP)	Cài đặt máy in gửi các fax gọi đến đến một số khác.
Fax Logs (Nhật ký fax) (chỉ dành cho kiểu máy fax MFP)	Xem nhật ký tất cả các fax.
Fax Speed Dials (Quay số nhanh fax) (chỉ dành cho kiểu máy fax MFP)	Thêm các số fax vào danh sách quay số nhanh.
Junk Fax Blocking (Khóa fax quảng cáo) (chỉ dành cho kiểu máy fax MFP)	Lưu các số fax mà bạn muốn khóa.
Scan to E-mail (Quét và gửi qua Email) (Chỉ các máy in MFP)	Mở trang Máy chủ Web Nhúng HP (EWS) để cấu hình cài đặt cho việc quét và gửi qua email.
Scan to Network Folder (Quét vào Thư mục Mạng) (Chỉ các máy in MFP)	Mở trang Máy chủ Web Nhúng HP (EWS) để cấu hình cài đặt cho việc quét vào thư mục mạng.

Định cấu hình cài đặt mạng IP

- [Giới thiệu](#)
- [Từ chối dùng chung máy in](#)
- [Xem hoặc thay đổi cài đặt mạng](#)
- [Đổi tên máy in trên mạng](#)
- [Định cấu hình các thông số IPv4 TCP/IP từ bảng điều khiển theo cách thủ công](#)
- [Cài đặt tốc độ liên kết](#)

Giới thiệu

Tham khảo các phần dưới đây để cấu hình cài đặt mạng của máy in.

Từ chối dùng chung máy in

HP không hỗ trợ mạng ngang hàng vì tính năng này là chức năng của hệ điều hành Microsoft chứ không phải của trình điều khiển in HP. Hãy vào trang web của Microsoft www.microsoft.com.

Xem hoặc thay đổi cài đặt mạng

Sử dụng Máy chủ web nhúng của HP để xem hoặc thay đổi các cài đặt cấu hình IP.



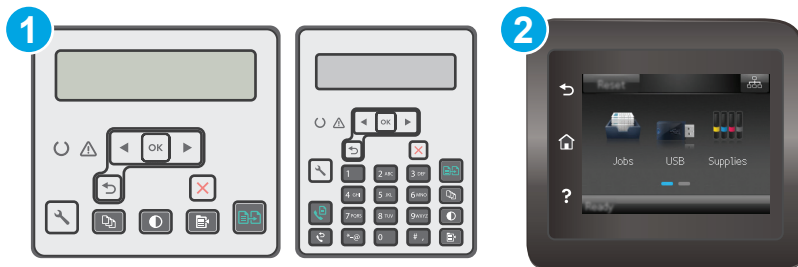

 **GHI CHÚ:** Các bước khác nhau tùy theo loại bảng điều khiển.



- | | |
|---|----------------------------------|
| 1 | Bảng điều khiển 2 dòng |
| 2 | Bảng điều khiển màn hình cảm ứng |

1. Mở Máy chủ Web HP Nhúng (EWS):

- Bảng điều khiển 2 dòng:** Trên bảng điều khiển máy in, nhấn nút Cài đặt . Mở menu **Network Setup** (Cài đặt Mạng) rồi chọn **Show IP Address** (Hiển thị địa chỉ IP) để hiển thị địa chỉ IP hoặc tên máy chủ.

Bảng điều khiển màn hình cảm ứng: Từ Màn hình chính trên bảng điều khiển của máy in, chạm vào nút Connection Information  /  (Thông tin Kết nối) rồi chạm vào nút **Network Connected**  (Mạng Được kết nối) hoặc nút **Network Wi-Fi ON**  (Bật Mạng Wi-Fi) để hiển thị địa chỉ IP hoặc tên máy chủ.

- b. Mở trình duyệt web, trong dòng địa chỉ, gõ chính xác địa chỉ IP hoặc tên máy chủ như được hiển thị trên bảng điều khiển của máy in. Bấm phím **Enter** trên bàn phím máy tính. EWS sẽ mở ra.



 **GHI CHÚ:** Nếu trình duyệt web hiển thị thông báo cho biết việc truy cập vào trang web có thể không an toàn, hãy chọn tùy chọn để tiếp tục vào trang web. Việc truy cập trang web này sẽ không ảnh hưởng đến máy tính.

2. Nhấp tab **Networking** (Hoạt động Mạng) để lấy thông tin mạng. Bạn có thể thay đổi các cài đặt khi cần.

Đổi tên máy in trên mạng

Để đổi tên máy in trên mạng để có thể xác định duy nhất sản phẩm, hãy sử dụng Máy chủ Web Nhúng của HP.



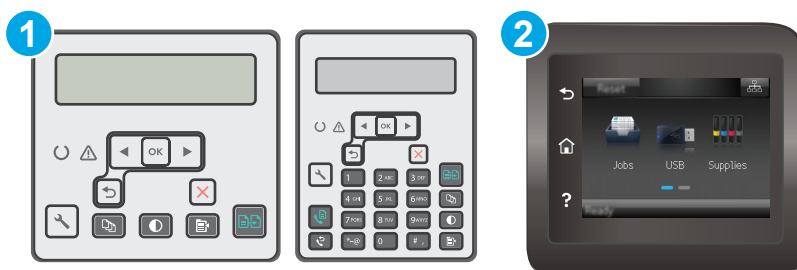

 **GHI CHÚ:** Các bước khác nhau tùy theo loại bảng điều khiển.



- | | |
|---|----------------------------------|
| 1 | Bảng điều khiển 2 dòng |
| 2 | Bảng điều khiển màn hình cảm ứng |

1. Mở Máy chủ Web HP Nhúng (EWS):

- a. **Bảng điều khiển 2 dòng:** Trên bảng điều khiển máy in, nhấn nút Cài đặt . Mở menu **Network Setup** (Cài đặt Mạng) rồi chọn **Show IP Address** (Hiển thị địa chỉ IP) để hiển thị địa chỉ IP hoặc tên máy chủ.

Bảng điều khiển màn hình cảm ứng: Từ Màn hình chính trên bảng điều khiển của máy in, chạm vào nút Connection Information  /  (Thông tin Kết nối) rồi chạm vào nút **Network Connected**  (Mạng Được kết nối) hoặc nút **Network Wi-Fi ON**  (Bật Mạng Wi-Fi) để hiển thị địa chỉ IP hoặc tên máy chủ.

- b. Mở trình duyệt web, trong dòng địa chỉ, gõ chính xác địa chỉ IP hoặc tên máy chủ như được hiển thị trên bảng điều khiển của máy in. Bấm phím **Enter** trên bàn phím máy tính. EWS sẽ mở ra.

 <https://10.10.XX.XXX/>

 **GHI CHÚ:** Nếu trình duyệt web hiển thị thông báo cho biết việc truy cập vào trang web có thể không an toàn, hãy chọn tùy chọn để tiếp tục vào trang web. Việc truy cập trang web này sẽ không ảnh hưởng đến máy tính.

2. Nhấp vào tab **System** (Hệ thống).
3. Trên trang **Device Information** (Thông tin Thiết bị), tên máy in mặc định nằm trong trường **Device Description** (Mô tả Thiết bị). Bạn có thể thay đổi tên này để xác định duy nhất máy in này.

 **GHI CHÚ:** Không bắt buộc phải hoàn tất các trường khác trên trang này.

4. Nhấp vào nút **Apply** (Áp dụng) để lưu các thay đổi.

Định cấu hình các thông số IPv4 TCP/IP từ bảng điều khiển theo cách thủ công

Sử dụng các menu trên panen điều khiển để đặt địa chỉ IPv4, mặt nạ mạng cấp dưới, và cổng mặc định theo cách thủ công.

 **GHI CHÚ:** Các bước khác nhau tùy theo loại bảng điều khiển.



- | | |
|---|----------------------------------|
| 1 | Bảng điều khiển 2 dòng |
| 2 | Bảng điều khiển màn hình cảm ứng |

Bảng điều khiển 2 dòng

1. Trên bảng điều khiển máy in, nhấn nút Cài đặt .
2. Mở các menu sau:
 - **Network Setup (Cài đặt mạng)**
 - **IPv4 Config Method (Phương pháp cấu hình IPv4)**
 - **Manual (Thủ công)**
3. Dùng các nút mũi tên và nút **OK** để nhập địa chỉ IP, mặt nạ mạng phụ và cổng mặc định, sau đó chạm vào nút **OK** để lưu các thay đổi.

Bảng điều khiển màn hình cảm ứng

1. Từ Màn hình chính trên bảng điều khiển của máy in, chạm vào nút **Setup** (Cài đặt).
2. Cuộn xuống và chạm vào menu **Network Setup** (Cài đặt Mạng).
3. Chạm vào menu **IPv4 Config Method** (Phương pháp Cấu hình IPv4), sau đó chạm vào nút **Manual** (Thủ công).
4. Sử dụng bàn phím trên màn hình cảm ứng để nhập địa chỉ IP và chạm nút **OK**. Chạm nút **Yes** (Có) để xác nhận.
5. Sử dụng bàn phím trên màn hình cảm ứng để nhập mật nạ mạng phụ và chạm nút **OK**. Chạm nút **Yes** (Có) để xác nhận.
6. Sử dụng bàn phím trên màn hình cảm ứng để nhập cổng mặc định và chạm nút **OK**. Chạm nút **Yes** (Có) để xác nhận.

Cài đặt tốc độ liên kết

GHI CHÚ: Thông tin này chỉ áp dụng cho mạng Ethernet. Thông tin này không áp dụng cho mạng không dây.

Tốc độ liên kết của máy chủ in phải phù hợp với hub mạng. Nên để máy in ở chế độ tự động trong hầu hết các trường hợp. Các thay đổi không đúng đối với cài đặt tốc độ liên kết có thể ngăn máy in không truyền tín hiệu được với các thiết bị mạng khác. Để thực hiện thay đổi, hãy sử dụng bảng điều khiển của máy in.

GHI CHÚ: Cài đặt của máy in phải khớp với cài đặt cho thiết bị mạng (hub mạng, thiết bị chuyển mạch, cổng nối, bộ định tuyến, hoặc máy tính).

GHI CHÚ: Khi thay đổi những cài đặt này, máy in sẽ tắt đi, sau đó lại bật lại. Chỉ thay đổi khi máy in chạy không (nhàn rỗi).

GHI CHÚ: Các bước khác nhau tùy theo loại bảng điều khiển.



1 Bảng điều khiển 2 dòng

2 Bảng điều khiển màn hình cảm ứng

1. **Bảng điều khiển 2 dòng:** Trên bảng điều khiển máy in, nhấn nút Cài đặt .

Bảng điều khiển màn hình cảm ứng: Từ Màn hình chính trên bảng điều khiển của máy in, vuốt cho đến khi menu **Setup** (Cài đặt) hiển thị. Chạm vào biểu tượng **Setup**  (Cài đặt) để mở menu.

2. Mở các menu sau:

- **Network Setup (Cài đặt mạng)**
- **Tốc độ Liên kết**

3. Chọn một trong các tùy chọn sau:

- **Automatic** (Tự động): Máy chủ in tự động cấu hình chính bản thân máy sao cho đạt được tốc độ liên kết và chế độ truyền tín hiệu tốt nhất mà máy được phép có trên mạng.
- **10T Full** (10T đầy đủ): Truyền song công, 10 megabyte mỗi giây (Mbps)
- **10T Half** (10T một nửa): Truyền bán song công, 10 Mbps
- **100TX Full** (100TX đầy đủ): Truyền song công, 100 Mbps
- **100TX Half** (100TX một nửa): Truyền bán song công, 100 Mbps
- **1000T Full** (1000T đầy đủ): Truyền song công, 1000 Mbps

4. Chạm vào nút **Save** (Lưu) hoặc bấm nút **OK**. Máy in sẽ tắt, sau đó bật lại.

Các tính năng bảo mật của máy in

Giới thiệu

Máy in bao gồm một số tính năng bảo mật để giới hạn ai có quyền truy cập để lập cấu hình các cài đặt, để bảo mật dữ liệu và để ngăn không cho truy cập vào các thành phần phần cứng có giá trị.

- [Gán hoặc thay đổi mật khẩu hệ thống bằng Máy chủ web nhúng HP](#)
- [Khóa bộ định dạng](#)

Gán hoặc thay đổi mật khẩu hệ thống bằng Máy chủ web nhúng HP

Gán một mật khẩu của quản trị viên để truy cập vào máy in và Máy chủ web nhúng của HP để người dùng không được phép không thể thay đổi cài đặt của máy in.

 **GHI CHÚ:** Các bước khác nhau tùy theo loại bảng điều khiển.

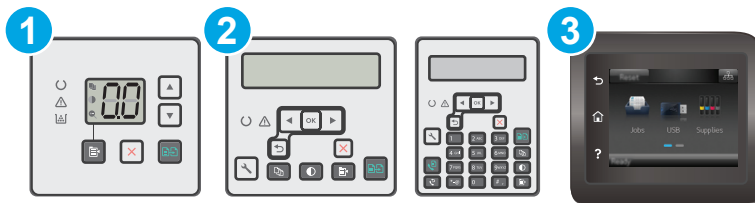

- | | |
|---|----------------------------------|
| 1 | Bảng điều khiển LED |
| 2 | Bảng điều khiển 2 dòng |
| 3 | Bảng điều khiển màn hình cảm ứng |





1. Mở Máy chủ Web HP Nhúng (EWS):

Bảng điều khiển LED

- Mở HP Printer Assistant (Trợ lý Máy in HP).
 - **Windows 8.1:** Nhấp vào mũi tên xuống ở góc dưới bên trái màn hình **Start** (Bắt đầu) và chọn tên máy in.
 - **Windows 8:** Nhấp chuột phải vào khu vực trống trên màn hình **Start** (Bắt đầu), nhấp **All Apps** (Tất cả ứng dụng) trên thanh ứng dụng, sau đó chọn tên máy in.
 - **Windows 7, Windows Vista và Windows XP:** Từ màn hình máy tính, nhấp **Start** (Bắt đầu), chọn **All Programs** (Tất cả chương trình), nhấp **HP**, nhấp vào thư mục dành cho máy in, chọn biểu tượng có tên máy in, sau đó mở **HP Printer Assistant** (Trợ lý Máy in HP).
- Trong HP Printer Assistant (Trợ lý Máy in HP), chọn **Print (In)** và chọn **HP Device Toolbox** (Hộp công cụ Thiết bị HP).

Bảng điều khiển 2 dòng và màn hình cảm ứng:

- a. **Bảng điều khiển 2 dòng:** Trên bảng điều khiển máy in, nhấn nút Cài đặt . Mở menu **Network Setup** (Cài đặt Mạng) rồi chọn **Show IP Address** (Hiển thị địa chỉ IP) để hiển thị địa chỉ IP hoặc tên máy chủ.

Bảng điều khiển màn hình cảm ứng: Từ Màn hình chính trên bảng điều khiển của máy in, chạm vào nút Connection Information  /  (Thông tin Kết nối) rồi chạm vào nút **Network Connected**  (Mạng Được kết nối) hoặc nút **Network Wi-Fi ON**  (Bật Mạng Wi-Fi) để hiển thị địa chỉ IP hoặc tên máy chủ.

- b. Mở trình duyệt web, trong dòng địa chỉ, gõ chính xác địa chỉ IP hoặc tên máy chủ như được hiển thị trên bảng điều khiển của máy in. Bấm phím **Enter** trên bàn phím máy tính. EWS sẽ mở ra.

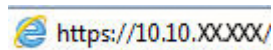

 **GHI CHÚ:** Nếu trình duyệt web hiển thị thông báo cho biết việc truy cập vào trang web có thể không an toàn, hãy chọn tùy chọn để tiếp tục vào trang web. Việc truy cập trang web này sẽ không ảnh hưởng đến máy tính.

2. Trên tab **System** (Hệ thống), nhấp vào liên kết **Administration** (Quản trị) ở ngăn dẫn hướng bên trái.
3. Trong khu vực có nhãn là **Product Security** (Bảo mật sản phẩm), hãy nhập mật khẩu vào trường **Password** (Mật khẩu).
4. Nhập lại mật khẩu vào trường **Confirm Password** (Xác nhận mật khẩu).
5. Nhấp vào nút **Apply** (Áp dụng).

 **GHI CHÚ:** Ghi lại mật khẩu và để ở nơi an toàn.

Khóa bộ định dạng

Bạn có thể gắn cáp bảo mật vào khe trên bộ định dạng. Khóa bộ định dạng ngăn không cho ai đó tháo các thành phần có giá trị ra khỏi bộ định dạng.

Các cài đặt bảo tồn năng lượng

- [Giới thiệu](#)
- [In bằng EconoMode](#)
- [Thiết lập cài đặt Sleep/Auto Off After Inactivity \(Chế độ nghỉ/Tự động tắt sau khi không hoạt động\)](#)
- [Đặt trì hoãn Shut Down After Inactivity \(Tắt sau khi không hoạt động\) và lập cấu hình máy in để dùng nguồn điện 1 watt hoặc ít hơn](#)
- [Cấu hình cài đặt Delay Shut Down \(Hoãn Tắt Máy\)](#)

Giới thiệu

Máy in có một số tính năng tiết kiệm để bảo tồn năng lượng và mực in.

In bằng EconoMode

Máy in này có tùy chọn EconoMode (Chế độ Tiết kiệm) dành cho việc in các bản tài liệu nháp. Sử dụng Chế độ Tiết kiệm có thể sử dụng ít bột mực hơn. Tuy nhiên, sử dụng Chế độ Tiết kiệm cũng có thể làm giảm chất lượng in.

HP không khuyến nghị việc sử dụng thường xuyên Chế độ tiết kiệm (EconoMode). Nếu lúc nào cũng sử dụng Chế độ Tiết kiệm, nguồn bột mực có thể dùng được lâu hơn so với các bộ phận máy móc khác trong hộp mực. Nếu chất lượng in bắt đầu giảm và không còn chấp nhận được, hãy cân nhắc thay thế hộp mực in.

 **GHI CHÚ:** Nếu tùy chọn này không sẵn có trong trình điều khiển in của bạn, bạn có thể thiết lập tùy chọn bằng cách sử dụng Máy chủ Web Nhúng của HP.

1. Từ chương trình phần mềm, chọn tùy chọn **Print** (In).
2. Chọn máy in, rồi bấm vào nút **Properties** (Thuộc tính) hoặc nút **Preferences** (Tùy chọn).
3. Bấm vào tab **Paper/Quality** (Giấy/Chất Lượng).
4. Nhấp vào tùy chọn **EconoMode** (Chế độ tiết kiệm).

Thiết lập cài đặt Sleep/Auto Off After Inactivity (Chế độ nghỉ/Tự động tắt sau khi không hoạt động)

Sử dụng các menu bảng điều khiển để đặt khoảng thời gian nhàn rỗi trước khi máy in sang chế độ nghỉ.

Hoàn tất quy trình sau để thay đổi cài đặt Sleep/Auto Off After (Tắt chế độ Nghỉ/Tự động sau):

 **GHI CHÚ:** Các bước khác nhau tùy theo loại bảng điều khiển.

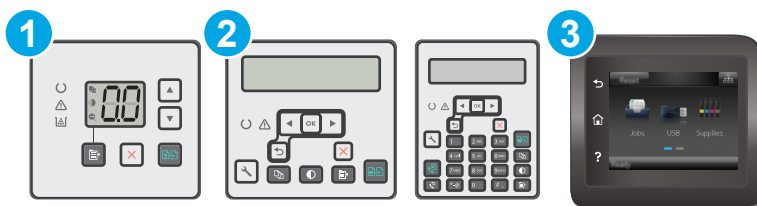

1	Bảng điều khiển LED
2	Bảng điều khiển 2 dòng
3	Bảng điều khiển màn hình cảm ứng

Bảng điều khiển LED:

1. Mở Máy chủ Web Nhúng (EWS) của HP:
 - a. Mở HP Printer Assistant (Trợ lý Máy in HP).
 - **Windows 8.1:** Nhấp vào mũi tên xuống ở góc dưới bên trái màn hình **Start** (Bắt đầu) và chọn tên máy in.
 - **Windows 8:** Nhấp chuột phải vào khu vực trống trên màn hình **Start** (Bắt đầu), nhấp **All Apps** (Tất cả ứng dụng) trên thanh ứng dụng, sau đó chọn tên máy in.
 - **Windows 7, Windows Vista và Windows XP:** Từ màn hình máy tính, nhấp **Start** (Bắt đầu), chọn **All Programs** (Tất cả chương trình), nhấp **HP**, nhấp vào thư mục dành cho máy in, chọn biểu tượng có tên máy in, sau đó mở **HP Printer Assistant** (Trợ lý Máy in HP).
 - b. Trong HP Printer Assistant (Trợ lý Máy in HP), chọn **Print** (In) và chọn **HP Device Toolbox** (Hộp công cụ Thiết bị HP).
2. Nhấp vào tab **System** (Hệ thống), chọn trang **System Setup** (Cài đặt Hệ thống), sau đó chọn trang **Energy Settings** (Cài đặt Năng lượng).
3. Chọn thời gian cho hoãn Sleep/Auto Off (Tắt chế độ Nghỉ/Tự động) và nhấp vào nút **Apply** (Áp dụng).

Bảng điều khiển 2 dòng và màn hình cảm ứng:

1. Trên bảng điều khiển máy in, mở menu **Setup** (Cài đặt).
2. Mở các menu sau:
 - **Cài đặt Hệ thống**
 - **Cài đặt Năng lượng**
 - **Sleep/Auto Off After (Tắt chế độ Nghỉ/Tự động sau)**
3. Sử dụng các nút mũi tên để chọn thời gian trì hoãn Sleep/Auto Off (Tắt chế độ Nghỉ/Tự động), sau đó nhấn nút **OK**.

Chọn thời gian hoãn Sleep/Auto Off (Tắt chế độ Nghỉ/Tự động).

Đặt trì hoãn Shut Down After Inactivity (Tắt sau khi không hoạt động) và lập cấu hình máy in để dùng nguồn điện 1 watt hoặc ít hơn

Sử dụng các menu bảng điều khiển để đặt khoảng thời gian trước khi máy in tắt.

 **GHI CHÚ:** Sau khi máy in tắt, mức tiêu thụ điện là 1 watt hoặc ít hơn.

Hoàn tất quy trình sau để thay đổi cài đặt Shut Down After Delay (Hoãn Tắt Máy Sau):

 **GHI CHÚ:** Các bước khác nhau tùy theo loại bảng điều khiển.

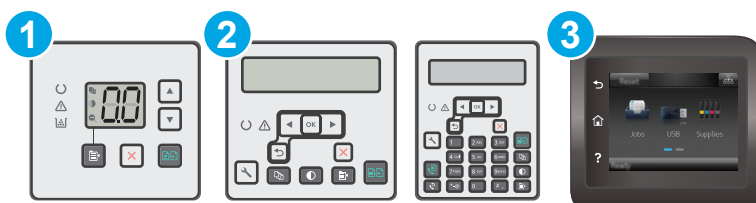

- | | |
|---|----------------------------------|
| 1 | Bảng điều khiển LED |
| 2 | Bảng điều khiển 2 dòng |
| 3 | Bảng điều khiển màn hình cảm ứng |

Bảng điều khiển LED:

- Mở Máy chủ Web Nhúng (EWS) của HP:
 - Mở HP Printer Assistant (Trợ lý Máy in HP).
 - Windows 8.1:** Nhấp vào mũi tên xuống ở góc dưới bên trái màn hình **Start** (Bắt đầu) và chọn tên máy in.
 - Windows 8:** Nhấp chuột phải vào khu vực trống trên màn hình **Start** (Bắt đầu), nhấp **All Apps** (Tất cả ứng dụng) trên thanh ứng dụng, sau đó chọn tên máy in.
 - Windows 7, Windows Vista và Windows XP:** Từ màn hình máy tính, nhấp **Start** (Bắt đầu), chọn **All Programs** (Tất cả chương trình), nhấp **HP**, nhấp vào thư mục dành cho máy in, chọn biểu tượng có tên máy in, sau đó mở **HP Printer Assistant** (Trợ lý Máy in HP).
 - Trong HP Printer Assistant (Trợ lý Máy in HP), chọn **Print (In)** và chọn **HP Device Toolbox** (Hộp công cụ Thiết bị HP).
- Nhấp vào tab **System** (Hệ thống), chọn trang **System Setup** (Cài đặt Hệ thống), sau đó chọn trang **Energy Settings** (Cài đặt Năng lượng).
- Trong khu vực **Shut Down After** (Tắt Máy Sau), chọn thời gian trì hoãn.

 **GHI CHÚ:** Giá trị mặc định là **4 hours** (4 giờ).

Bảng điều khiển 2 dòng và màn hình cảm ứng:

1. Trên bảng điều khiển máy in, mở menu **Setup** (Cài đặt).
2. Mở các menu sau:
 - Cài đặt Hệ thống
 - Cài đặt Năng lượng
 - Shut Down After (Tắt Máy Sau)
3. Chọn thời gian hoãn Shut Down After (Tắt Máy Sau).

 **GHI CHÚ:** Giá trị mặc định là **4 hours** (4 giờ).

Cấu hình cài đặt Delay Shut Down (Hoãn Tắt Máy)

Sử dụng các menu bảng điều khiển để chọn máy in có trì hoãn tắt máy sau khi nút nguồn được ấn hay không.

Hoàn tất quy trình sau để thay đổi cài đặt Delay Shut Down (Hoãn Tắt Máy):

 **GHI CHÚ:** Các bước khác nhau tùy theo loại bảng điều khiển.

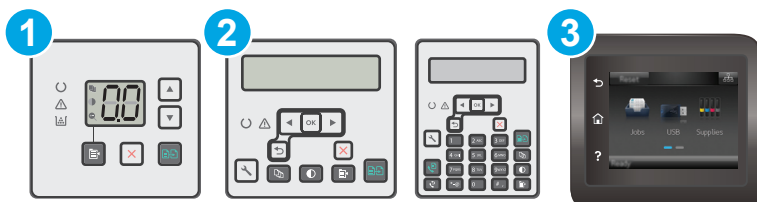

- | | |
|---|----------------------------------|
| 1 | Bảng điều khiển LED |
| 2 | Bảng điều khiển 2 dòng |
| 3 | Bảng điều khiển màn hình cảm ứng |

Bảng điều khiển LED:

1. Mở Máy chủ Web Nhúng (EWS) của HP:
 - a. Mở HP Printer Assistant (Trợ lý Máy in HP).
 - **Windows 8.1:** Nhấp vào mũi tên xuống ở góc dưới bên trái màn hình **Start** (Bắt đầu) và chọn tên máy in.
 - **Windows 8:** Nhấp chuột phải vào khu vực trống trên màn hình **Start** (Bắt đầu), nhấp **All Apps** (Tất cả ứng dụng) trên thanh ứng dụng, sau đó chọn tên máy in.
 - **Windows 7, Windows Vista và Windows XP:** Từ màn hình máy tính, nhấp **Start** (Bắt đầu), chọn **All Programs** (Tất cả chương trình), nhấp **HP**, nhấp vào thư mục dành cho

Cập nhật chương trình cơ sở

HP cung cấp các cập nhật máy in định kỳ, ứng dụng Dịch vụ Web mới và các tính năng mới cho các ứng dụng Dịch vụ Web hiện có. Làm theo các bước này để cập nhật chương trình cơ sở máy in cho một máy in duy nhất. Khi bạn cập nhật chương trình cơ sở, ứng dụng Dịch vụ Web sẽ tự động cập nhật.

Có hai phương pháp được hỗ trợ để thực hiện cập nhật chương trình cơ sở trên máy in này. Chỉ dùng một trong các phương pháp sau đây để cập nhật chương trình cơ sở máy in.

Phương pháp một: Cập nhật chương trình cơ sở bằng bảng điều khiển 2 dòng hoặc màn hình cảm ứng

Dùng các bước sau để tải chương trình cơ sở từ bảng điều khiển (chỉ dành cho các máy in được nối mạng) và/hoặc đặt máy in tự động tải các cập nhật chương trình cơ sở trong tương lai. Đối với các máy in được kết nối với USB, hãy bỏ qua để tới phương pháp hai.

 **GHI CHÚ:** Các bước khác nhau tùy theo loại bảng điều khiển.



- | | |
|---|----------------------------------|
| 1 | Bảng điều khiển 2 dòng |
| 2 | Bảng điều khiển màn hình cảm ứng |

Bảng điều khiển 2 dòng:

1. Đảm bảo máy in được kết nối với mạng có dây (Ethernet) hoặc không dây với một kết nối Internet hoạt động.

 **GHI CHÚ:** Máy in phải được kết nối với internet để cập nhật chương trình cơ sở qua kết nối mạng.

2. Trên bảng điều khiển máy in, nhấn nút Cài đặt .
3. Mở menu **Service** (Dịch vụ), sau đó mở menu **LaserJet Update** (Cập nhật LaserJet).

 **GHI CHÚ:** Nếu không thấy tùy chọn **LaserJet Update** (Cập nhật LaserJet) được liệt kê, hãy dùng phương pháp hai.

4. Chọn **Check for Update** (Kiểm tra cập nhật) để kiểm tra cập nhật.

 **GHI CHÚ:** Máy in tự động kiểm tra bản cập nhật và nếu phát hiện thấy phiên bản mới hơn, quá trình cập nhật sẽ tự động bắt đầu.

- Đặt máy in tự động cập nhật chương trình cơ sở khi có sẵn bản cập nhật.

Trên bảng điều khiển máy in, nhấn nút Cài đặt .

Mở menu **Service** (Dịch vụ), mở menu **LaserJet Update** (Cập nhật LaserJet), sau đó chọn menu **Manage Updates** (Quản lý cập nhật).

Đặt tùy chọn **Allow Updates** (Cho phép cập nhật) thành **YES** (Có) sau đó đặt tùy chọn **Automatic Check** (Kiểm tra tự động) thành **ON** (BẬT).

Bảng điều khiển màn hình cảm ứng:

- Đảm bảo máy in được kết nối với mạng có dây (Ethernet) hoặc không dây với một kết nối Internet hoạt động.

 **GHI CHÚ:** Máy in phải được kết nối với internet để cập nhật chương trình cơ sở qua kết nối mạng.

- Từ Màn hình chính trên bảng điều khiển của máy in, chạm vào nút **Setup**  (Cài đặt).
- Cuộn tới và mở menu **Service** (Dịch vụ), sau đó mở menu **LaserJet Update** (Cập nhật LaserJet).

 **GHI CHÚ:** Nếu không thấy tùy chọn **LaserJet Update** (Cập nhật LaserJet) được liệt kê, hãy dùng phương pháp hai.

- Chạm vào **Check for Updates Now** (Kiểm tra cập nhật ngay bây giờ) để kiểm tra cập nhật.

 **GHI CHÚ:** Máy in tự động kiểm tra bản cập nhật và nếu phát hiện thấy phiên bản mới hơn, quá trình cập nhật sẽ tự động bắt đầu.

- Đặt máy in tự động cập nhật chương trình cơ sở khi có sẵn bản cập nhật.

Từ Màn hình chính trên bảng điều khiển của máy in, chạm vào nút **Setup**  (Cài đặt).

Mở menu **Service** (Dịch vụ), mở menu **LaserJet Update** (Cập nhật LaserJet), sau đó chọn menu **Manage Updates** (Quản lý cập nhật).

Đặt tùy chọn **Allow Updates** (Cho phép cập nhật) thành **YES** (Có), sau đó đặt tùy chọn **Check automatically** (Kiểm tra tự động) thành **ON** (BẬT).

Phương pháp hai: Cập nhật chương trình cơ sở bằng Tiện ích cập nhật chương trình cơ sở

Dùng các bước này để tải xuống và cài đặt thủ công Tiện ích cập nhật chương trình cơ sở tại HP.com.

 **GHI CHÚ:** Phương pháp này là tùy chọn cập nhật chương trình cơ sở duy nhất có sẵn cho các máy in được kết nối với máy tính qua cáp USB. Nó cũng hoạt động cho các máy in được nối mạng.

 **GHI CHÚ:** Bạn phải cài đặt trình điều khiển in để sử dụng phương pháp này.

1. Đến www.hp.com/support, chọn ngôn ngữ quốc gia/khu vực của bạn, nhấp vào liên kết **Get software and drivers** (Lấy phần mềm và trình điều khiển), gõ tên máy in vào trường tìm kiếm, bấm nút **Enter**, sau đó chọn máy in từ danh sách các kết quả tìm kiếm.
2. Chọn hệ điều hành.
3. Bên dưới mục **Firmware** (Chương trình cơ sở), xác định **Firmware Update Utility** (Tiện ích cập nhật chương trình cơ sở).
4. Bấm **Download** (Tải xuống), bấm **Run** (Chạy), sau đó bấm lại vào **Run** (Chạy).
5. Khi tiện ích khởi chạy, chọn máy in từ danh sách thả xuống, sau đó bấm **Send Firmware** (Gửi chương trình cơ sở).



GHI CHÚ: Để in trang cấu hình nhằm xác minh phiên bản chương trình cơ sở được cài đặt trước và sau quá trình cập nhật, bấm **Print Config** (In cấu hình).

6. Làm theo các hướng dẫn trên màn hình để hoàn thành quá trình cài đặt, sau đó bấm nút **Exit** (Thoát) để đóng tiện ích.

9 Giải quyết sự cố

- [Hỗ trợ khách hàng](#)
- [Giải thích các mẫu đèn trên bảng điều khiển \(chỉ cho bảng điều khiển LED\)](#)
- [Hệ thống trợ giúp bảng điều khiển \(chỉ áp dụng với mẫu màn hình cảm ứng\)](#)
- [Khôi phục cài đặt mặc định gốc](#)
- [Thông báo "Cartridge is low" \(Hộp mực in ở mức thấp\) hoặc "Cartridge is very low" \(Hộp mực in gần hết\) hiển thị trên bảng điều khiển máy in hoặc EWS](#)
- [Sản phẩm không nhận được giấy hoặc nạp giấy sai](#)
- [Xử lý kẹt giấy](#)
- [Lau sạch tấm phim có thể thay thế ADF](#)
- [Cải thiện chất lượng in](#)
- [Cải thiện chất lượng hình ảnh sao chép và quét](#)
- [Cải thiện chất lượng hình ảnh fax](#)
- [Giải quyết sự cố xảy ra với mạng có dây](#)
- [Giải quyết sự cố xảy ra với mạng không dây](#)
- [Giải quyết sự cố khi fax](#)

Để biết thêm thông tin:

Thông tin sau đây là chính xác tại thời điểm xuất bản tài liệu. Để biết thông tin hiện tại, xem www.hp.com/support/ljm129MFP.

Trợ giúp trọn gói của HP dành cho máy in bao gồm thông tin sau:

- Cài đặt và cấu hình
- Tìm hiểu và sử dụng
- Giải quyết sự cố
- Tải xuống các bản cập nhật phần mềm và chương trình cơ sở
- Tham gia các diễn đàn hỗ trợ
- Tìm thông tin về tuân thủ theo quy định và bảo hành



Hỗ trợ khách hàng

Nhận hỗ trợ qua điện thoại cho quốc gia/vùng của bạn	Bạn có thể xem các số điện thoại cho mỗi quốc gia/vùng lãnh thổ trên tờ rơi đi kèm trong hộp máy in hoặc xem tại www.hp.com/support/ .
Chuẩn bị sẵn sàng tên máy in, số sê-ri, ngày mua hàng và thông tin mô tả sự cố	
Được hỗ trợ Internet 24 giờ và tải xuống các tiện ích và trình điều khiển phần mềm	www.hp.com/support/lijM129MFP
Đặt mua thêm dịch vụ HP hoặc đặt hợp đồng bảo trì	www.hp.com/go/carepack
Đăng ký máy in	www.register.hp.com







Giải thích các mẫu đèn trên bảng điều khiển (chỉ cho bảng điều khiển LED)

Nếu máy in yêu cầu sự xác nhận của người dùng, bảng điều khiển LED sẽ thay đổi luân phiên giữa **Go** (Truy cập) và mã trạng thái có hai chữ số. Nếu máy in cần sự chú ý, bảng điều khiển LED sẽ thay đổi luân phiên giữa **Er** (Lỗi) và mã lỗi có hai chữ số. Sử dụng bảng dưới đây để xác định các sự cố đối với máy in.

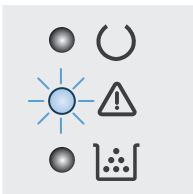







Bảng 9-1 Lời chú dẫn của đèn trạng thái

	Ký hiệu "đèn tắt"
	Ký hiệu "đèn bật"
	Ký hiệu "đèn nhấp nháy"

Bảng 9-2 Các mẫu đèn trên bảng kiểm soát

Trạng thái đèn	Mã lỗi	Trạng thái của máy in	Thao tác
	Go/01	Máy in đang ở chế độ tiếp giấy thủ công.	Nạp đúng loại và kích cỡ giấy vào khay tiếp giấy. Bấm nút Start Copy  (Bắt đầu sao chép) để tiếp tục.
	Go/02	Máy in đang xử lý một tác vụ in hai mặt.	Nạp các trang vào khay tiếp giấy để in mặt thứ hai. Bấm nút Start Copy  (Bắt đầu sao chép) để tiếp tục.
	Go/03	Lệnh in khác với các cài đặt của người dùng.	Nạp giấy thường vào hoặc bấm nút Start Copy  (Bắt đầu sao chép) để tiếp tục với giấy đã nạp.
	Er/01	Khay tiếp giấy đã cạn.	Nạp vào khay.
	Er/02	Một cửa đang mở.	Xác nhận rằng nắp trên đã hoàn toàn đóng.
	Er/03	Máy in không cuốn giấy vào để in.	Bấm Start Copy  (Bắt đầu sao chép) để tiếp tục.
	Er/04	Giấy bị kẹt trong khay tiếp giấy.	Xử lý kẹt giấy.
	Er/05	Giấy bị kẹt trong khu vực hộp mực in.	Xử lý kẹt giấy.
	Er/06	Giấy bị kẹt trong khu vực ngăn giấy ra.	Xử lý kẹt giấy.
	Er/25	Giấy đã nạp không có đúng kích cỡ bắt buộc cho lệnh in.	Thay giấy, hoặc bấm nút Start Copy  (Bắt đầu sao chép) để tiếp tục với kích cỡ giấy đã nạp.

Bảng 9-2 Các mẫu đèn trên bảng kiểm soát (còn tiếp)

Trạng thái đèn	Mã lỗi	Trạng thái của máy in	Thao tác
	Er/26	Máy in đã gặp lỗi máy móc chung.	Bấm Start Copy  (Bắt đầu sao chép) để tiếp tục. Nếu lỗi lặp lại, hãy tắt máy in. Chờ 30 giây, sau đó bật máy in.
	Er/81	Chương trình cơ sở không phù hợp đã được tải.	Bấm Start Copy  (Bắt đầu sao chép) để tiếp tục. Tải chương trình cơ sở phù hợp.
	Er/82	Máy in đã gặp lỗi chữ ký mã không rõ ràng.	Bấm Start Copy  (Bắt đầu sao chép) để chấp nhận chữ ký, hoặc bấm Cancel  (Hủy) để ngừng quá trình nâng cấp.
	Er/83	Máy in đã hủy quá trình nâng cấp chữ ký mã bị lỗi.	Bấm Start Copy  (Bắt đầu sao chép) để tiếp tục.
	Er/90	Máy in đã gặp lỗi cáp máy móc.	Bấm Start Copy  (Bắt đầu sao chép) để tiếp tục. Nếu lỗi vẫn còn, liên hệ với bộ phận hỗ trợ khách hàng của HP.
	Er/91	Máy in đã gặp lỗi cáp máy quét.	Bấm Start Copy  (Bắt đầu sao chép) để tiếp tục. Nếu lỗi vẫn còn, liên hệ với bộ phận hỗ trợ khách hàng của HP.
	Er/92	Máy in đã gặp lỗi cáp bảng điều khiển.	Bấm Start Copy  (Bắt đầu sao chép) để tiếp tục. Nếu lỗi vẫn còn, liên hệ với bộ phận hỗ trợ khách hàng của HP.
Đèn Cảnh báo nhấp nháy và đèn Báo mực sáng lên.	Er/08	Hộp mực in đã gần hết.	Thay thế hộp mực in.
	Er/09	Trống hình gần hết.	Thay thế trống hình.
	Er/10	Nhiều nguồn cung cấp đã hết.	Thay nguồn cung cấp.

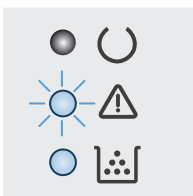

Bảng 9-2 Các mẫu đèn trên bảng kiểm soát (còn tiếp)

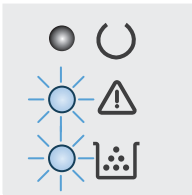
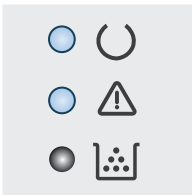
Trạng thái đèn	Mã lỗi	Trạng thái của máy in	Thao tác		
	Đèn Cảnh báo và đèn Báo mực đang nhấp nháy.	Er/07	Hộp mực in hoặc trống hình bị thiếu hoặc được lắp đặt không đúng cách.	Lắp hoặc lắp lại hộp mực in và trống hình.	
	Er/11	Hộp mực in không tương thích với máy in, có thể do thiếu chip bộ nhớ hoặc chip bộ nhớ bị hỏng.	Thay thế hộp mực in.		
	Er/12	Trống hình không tương thích với máy in, có thể do thiếu chip bộ nhớ hoặc chip bộ nhớ bị hỏng.	Thay thế trống hình.		
	Er/13	Nhiều nguồn cung cấp không tương thích với máy in, có thể do thiếu chip bộ nhớ hoặc chip bộ nhớ bị hỏng.	Thay nguồn cung cấp.		
	Er/14	Hộp mực in đã được bảo vệ trên máy in khác.	Thay thế hộp mực in.		
	Er/15	Trống hình đã được bảo vệ trên máy in khác.	Thay thế trống hình.		
	Er/16	Nhiều nguồn cung cấp đã được bảo vệ trên máy in khác.	Thay nguồn cung cấp.		
	Er/17	Đã lắp đặt hộp mực in không được phép sử dụng.	Thay thế hộp mực in.		
	Er/18	Đã lắp đặt trống hình không được phép sử dụng.	Thay thế trống hình.		
	Er/19	Đã lắp đặt nguồn cung cấp không được phép sử dụng.	Thay nguồn cung cấp.		
	Er/20	Cảm biến hộp mực đã gặp lỗi.	Thay thế hộp mực in.		
		Đèn Cảnh báo và đèn Sẵn sàng cùng sáng.	Er/30	Máy in đã gặp một lỗi nghiêm trọng không thể khắc phục.	<ol style="list-style-type: none"> 1. Tắt máy in hoặc rút dây điện ra khỏi máy in. 2. Chờ 30 giây, rồi bật máy in hoặc cắm lại dây điện vào máy in. 3. Chờ cho máy in khởi động.
		Er/49			Nếu lỗi vẫn còn, liên hệ với bộ phận hỗ trợ khách hàng của HP.
Er/50					
Er/51					
Er/52					
Er/53					
Er/54					
Er/55					
Er/56					
Er/57					
Er/58					
Er/59					
Er/60					
Er/79					

Hệ thống trợ giúp bằng điều khiển (chỉ áp dụng với mẫu màn hình cảm ứng)

Máy in có hệ thống Trợ giúp cài sẵn giải thích cách sử dụng từng màn hình. Để mở hệ thống Trợ giúp, hãy chạm vào nút **?** Trợ giúp ở góc trên bên phải màn hình.



Đối với một số màn hình, phần Trợ giúp mở ra một menu chung để bạn có thể tìm kiếm các chủ đề cụ thể. Bạn có thể duyệt qua cấu trúc menu bằng cách chạm vào các nút trong menu.

Một số màn hình Trợ giúp có cả hình động sẽ hướng dẫn bạn thực hiện các quy trình, chẳng hạn như gỡ giấy kẹt.

Đối với các màn hình bao gồm phần cài đặt cho mỗi lệnh in, phần Trợ giúp sẽ mở ra một chủ đề giải thích các tùy chọn cho màn hình đó.

Nếu máy in báo lỗi hoặc đưa ra cảnh báo, hãy chạm vào nút **?** Trợ giúp để mở thông báo mô tả sự cố. Thông báo cũng chứa hướng dẫn giúp giải quyết sự cố.

Khôi phục cài đặt mặc định gốc

Khôi phục cài đặt mặc định gốc sẽ trả tất cả các thông số cài đặt mạng và máy in về mặc định gốc. Máy in sẽ không đặt lại số trang hoặc kích thước khay. Để khôi phục máy in về các giá trị cài đặt mặc định, hãy thực hiện theo các bước sau.

⚠ THẬN TRỌNG: Khôi phục cài đặt mặc định gốc sẽ trả tất cả các thông số cài đặt về mặc định gốc đồng thời xóa bất kỳ trang nào được lưu trữ trong bộ nhớ.

📝 GHI CHÚ: Các bước khác nhau tùy theo loại bảng điều khiển.

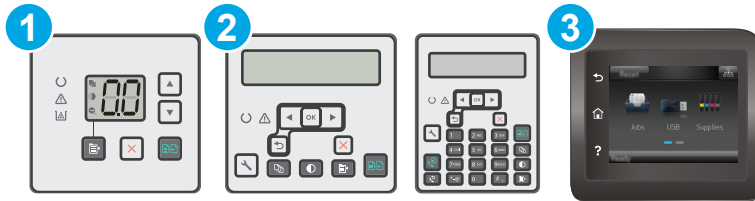

1	Bảng điều khiển LED
2	Bảng điều khiển 2 dòng
3	Bảng điều khiển màn hình cảm ứng

Bảng điều khiển LED:

- Mở Máy chủ Web Nhúng (EWS) của HP:
 - Mở HP Printer Assistant (Trợ lý Máy in HP).
 - Windows 8.1:** Nhấp vào mũi tên xuống ở góc dưới bên trái màn hình **Start** (Bắt đầu) và chọn tên máy in.
 - Windows 8:** Nhấp chuột phải vào khu vực trống trên màn hình **Start** (Bắt đầu), nhấp **All Apps** (Tất cả ứng dụng) trên thanh ứng dụng, sau đó chọn tên máy in.
 - Windows 7, Windows Vista và Windows XP:** Từ màn hình máy tính, nhấp **Start** (Bắt đầu), chọn **All Programs** (Tất cả chương trình), nhấp **HP**, nhấp vào thư mục dành cho máy in, chọn biểu tượng có tên máy in, sau đó mở **HP Printer Assistant** (Trợ lý Máy in HP).
 - Trong HP Printer Assistant (Trợ lý Máy in HP), chọn **Print** (In) và chọn **HP Device Toolbox** (Hộp công cụ Thiết bị HP).
 - Nhấp vào tab **System** (Hệ thống) và nhấp vào trang **Save and Restore** (Lưu và Khôi phục).
 - Chọn **Restore Defaults** (Khôi phục cài đặt mặc định).
- Máy in sẽ tự động khởi động lại.

Bảng điều khiển 2 dòng và màn hình cảm ứng:

1. Trên bảng điều khiển máy in, mở menu **Setup** (Cài đặt).
2. Mở menu **Service** (Dịch Vụ).
3. Chọn **Restore Defaults** (Khôi phục cài đặt mặc định).
Máy in sẽ tự động khởi động lại.

Thông báo "Cartridge is low" (Hộp mực in ở mức thấp) hoặc "Cartridge is very low" (Hộp mực in gần hết) hiển thị trên bảng điều khiển máy in hoặc EWS

Cartridge is low (Hộp mực in ở mức thấp): Máy in sẽ cho biết khi một hộp mực còn ít. Lượng mực còn lại thực tế có thể thay đổi. Hãy xem xét chuẩn bị sẵn hộp mực thay thế để lắp vào khi chất lượng in không còn chấp nhận được. Không cần thay thế hộp mực ngay lúc này.

Cartridge is very low (Hộp mực in gần hết): Máy in sẽ cho biết khi một hộp mực gần hết. Lượng mực còn lại thực tế có thể thay đổi. Hãy xem xét chuẩn bị sẵn hộp mực thay thế để lắp vào khi chất lượng in không còn chấp nhận được. Không cần thay thế hộp mực ngay bây giờ trừ khi chất lượng in không còn có thể chấp nhận được.

Khi hộp mực HP ở mức **Very Low** (Gần hết), Bảo hành bảo vệ đặc biệt của HP trên hộp mực đó sẽ chấm dứt.

 **GHI CHÚ:** Cần phải thay thế hộp mực khi máy in cho biết rằng hộp mực in gần hết đối với Hộp mực HP 33A Black Original LaserJet và Trống hình LaserJet chính hãng HP 34A.

Thay đổi cài đặt "Very Low" (Gần hết)

Bạn có thể thay đổi cách máy in phản ứng khi mực in ở tình trạng Gần hết. Bạn không phải thiết lập lại các cài đặt này khi bạn lắp đặt một hộp mực mới.

 **GHI CHÚ:** Không thể thay đổi cài đặt "Very Low" (Gần hết) cho Hộp mực HP 33A Black Original LaserJet và Trống hình LaserJet chính hãng HP 34A.

 **GHI CHÚ:** Các bước khác nhau tùy theo loại bảng điều khiển.

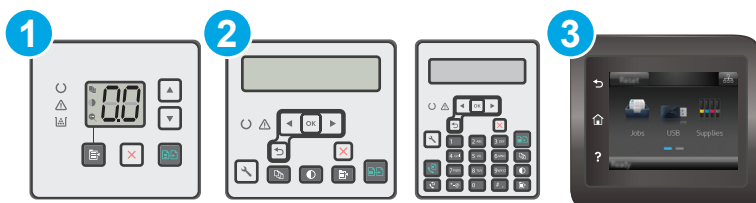

- | | |
|---|----------------------------------|
| 1 | Bảng điều khiển LED |
| 2 | Bảng điều khiển 2 dòng |
| 3 | Bảng điều khiển màn hình cảm ứng |

Bảng điều khiển LED:

1. Mở Máy chủ Web Nhúng (EWS) của HP:
 - a. Mở HP Printer Assistant (Trợ lý Máy in HP).

- **Windows 8.1:** Nhấp vào mũi tên xuống ở góc dưới bên trái màn hình **Start** (Bắt đầu) và chọn tên máy in.
 - **Windows 8:** Nhấp chuột phải vào khu vực trống trên màn hình **Start** (Bắt đầu), nhấp **All Apps** (Tất cả ứng dụng) trên thanh ứng dụng, sau đó chọn tên máy in.
 - **Windows 7, Windows Vista và Windows XP:** Từ màn hình máy tính, nhấp **Start** (Bắt đầu), chọn **All Programs** (Tất cả chương trình), nhấp **HP**, nhấp vào thư mục dành cho máy in, chọn biểu tượng có tên máy in, sau đó mở **HP Printer Assistant** (Trợ lý Máy in HP).
- b. Trong HP Printer Assistant (Trợ lý Máy in HP), chọn **Print (In)** và chọn **HP Device Toolbox** (Hộp công cụ Thiết bị HP).
2. Nhấp vào tab **System** (Hệ thống) và nhấp vào tab **Supply Settings** (Cài đặt mực in).
3. Trong khu vực **Paper Setup** (Cài đặt Giấy), chọn các cài đặt phù hợp khi hộp mực ở mức thấp.
- Chọn tùy chọn **Continue** (Tiếp tục) để đặt máy in thành sẽ cảnh báo khi hộp mực gần hết nhưng vẫn tiếp tục in.
 - Chọn tùy chọn **Stop** (Dừng) để đặt máy in thành sẽ dừng in cho đến khi bạn thay thế hộp mực.
 - Chọn tùy chọn **Prompt** (Nhắc) để đặt máy in thành sẽ ngừng in và nhắc bạn thay thế hộp mực. Bạn có thể xác nhận lời nhắc và tiếp tục in. Tùy chọn mà khách hàng có thể định cấu hình trên máy in này là "Prompt to Remind Me in 100 pages, 200 pages, 300 pages, 400 pages, or never." ("Nhắc tôi khi in được 100 trang, 200 trang, 300 trang, 400 trang hoặc không bao giờ nhắc".) Tùy chọn này được cung cấp nhằm để thuận tiện cho khách hàng và không ám chỉ rằng các trang này sẽ có chất lượng in có thể chấp nhận được.

Bảng điều khiển 2 dòng và màn hình cảm ứng:

1. Trên bảng điều khiển máy in, mở menu **Setup** (Cài đặt).
2. Mở các menu sau:
 - **Cài đặt Hệ thống**
 - **Cài đặt Mực in**
 - **Black Cartridge** (Hộp mực đen) hoặc **Color Cartridge** (Hộp mực màu)
 - **Cài đặt cho mức Gần hết**
3. Chọn một trong các tùy chọn sau:
 - Chọn tùy chọn **Continue** (Tiếp tục) để đặt máy in thành sẽ cảnh báo khi hộp mực gần hết nhưng vẫn tiếp tục in.
 - Chọn tùy chọn **Stop** (Dừng) để đặt máy in thành sẽ dừng in cho đến khi bạn thay thế hộp mực.
 - Chọn tùy chọn **Prompt** (Nhắc) để đặt máy in thành sẽ ngừng in và nhắc bạn thay thế hộp mực. Bạn có thể xác nhận lời nhắc và tiếp tục in. Tùy chọn mà khách hàng có thể định cấu hình trên máy in này là "Prompt to Remind Me in 100 pages, 200 pages, 300 pages, 400 pages, or never." ("Nhắc tôi khi in được 100 trang, 200 trang, 300 trang, 400 trang hoặc không bao giờ nhắc".) Tùy chọn này được cung cấp nhằm để thuận tiện cho khách hàng và không ám chỉ rằng các trang này sẽ có chất lượng in có thể chấp nhận được.

Đối với các máy in có tính năng fax

Khi máy in được đặt về tùy chọn **Stop** (Dừng) hoặc **Prompt** (Nhắc), có một vài nguy cơ là các bản fax sẽ không in được khi máy in tiếp tục in. Điều này có thể xảy ra nếu máy in đã nhận được số bản fax nhiều hơn khả năng lưu giữ của bộ nhớ trong khi máy in đang chờ.

Máy in có thể in các bản fax mà không bị gián đoạn khi vượt ngưỡng Gần hết nếu bạn chọn tùy chọn **Continue** (Tiếp tục) cho hộp mực nhưng chất lượng in có thể giảm xuống.

Đặt hàng nguồn cung cấp

Đặt hàng nguồn cung cấp và giấy	www.hp.com/go/suresupply
Đặt hàng qua các nhà cung cấp dịch vụ hoặc hỗ trợ	Hãy liên hệ với nhà cung cấp dịch vụ hoặc hỗ trợ được HP ủy quyền.
Đặt hàng bằng máy chủ Web nhúng của HP (EWS)	Để truy cập, trong trình duyệt web được hỗ trợ trên máy tính của bạn, hãy nhập địa chỉ IP của máy in hoặc tên máy chủ trong trường địa chỉ/URL. EWS chứa liên kết tới trang web HP SureSupply, nơi cung cấp các tùy chọn mua hộp mực HP gốc.

Sản phẩm không nhặt được giấy hoặc nạp giấy sai

Giới thiệu

Các giải pháp sau đây có thể giúp giải quyết sự cố nếu máy in không nạp giấy từ khay hoặc nạp nhiều giấy cùng một lúc. Một trong hai trường hợp này có thể gây kẹt giấy.

- [Máy in không nạp giấy](#)
- [Máy in nạp nhiều giấy](#)
- [Kẹt khay nạp tài liệu, lệch, hoặc nhặt nhiều tờ giấy.](#)
- [Làm sạch các trục nạp và đệm ngăn cách trong khay nạp tài liệu](#)

Máy in không nạp giấy

Nếu máy in không nạp giấy từ khay, hãy thử các giải pháp sau.

1. Mở máy in và gỡ hết giấy bị kẹt ra. Kiểm tra xem có mảnh vụn giấy rách nào còn kẹt lại bên trong máy in không.
2. Nạp khay với giấy có kích thước chính xác cho lệnh in.
3. Hãy đảm bảo rằng loại và khổ giấy được cài chính xác trên bảng điều khiển của máy in.
4. Đảm bảo rằng các thanh dẫn giấy trong khay được điều chỉnh chính xác với khổ giấy. Điều chỉnh thanh dẫn theo dấu phù hợp trên khay. Mũi tên trên thanh dẫn khay phải đặt thẳng hàng với dấu đánh trên khay.

 **GHI CHÚ:** Không điều chỉnh các thanh dẫn giấy quá sát tập giấy. Điều chỉnh chúng theo các dấu trên khay.

5. Xác minh độ ẩm trong phòng có nằm trong phạm vi thông số kỹ thuật dành cho máy in không và giấy có đang được lưu trong các gói bị đóng kín. Hầu hết ram giấy được bán trong bao gói cách ẩm để giữ cho giấy luôn khô.

Trong môi trường có độ ẩm cao, giấy nằm ở trên cùng của tập giấy trong khay có thể hấp thu độ ẩm và bề mặt giấy có thể bị nhăn nheo hoặc không đều. Nếu điều này xảy ra, hãy gỡ 5 đến 10 trang trên cùng của tập giấy ra.

Trong môi trường có độ ẩm thấp, thừa tĩnh điện có thể làm cho các trang giấy dính với nhau. Nếu điều này xảy ra, hãy gỡ giấy ra khỏi khay và uốn cong tập giấy bằng cách giữ hai đầu của tập giấy và uốn lên theo hình chữ U. Sau đó, xoay hai đầu xuống ngược hình chữ U. Tiếp theo, giữ mỗi đầu của tập giấy và lặp lại quá trình này. Quá trình này giúp tách giấy ra thành từng tờ riêng lẻ mà không cần đưa ra tĩnh điện. Làm phẳng tập giấy trên mặt bàn trước khi bỏ tập giấy vào khay lại.

Hình 9-1 Cách uốn cong tập giấy

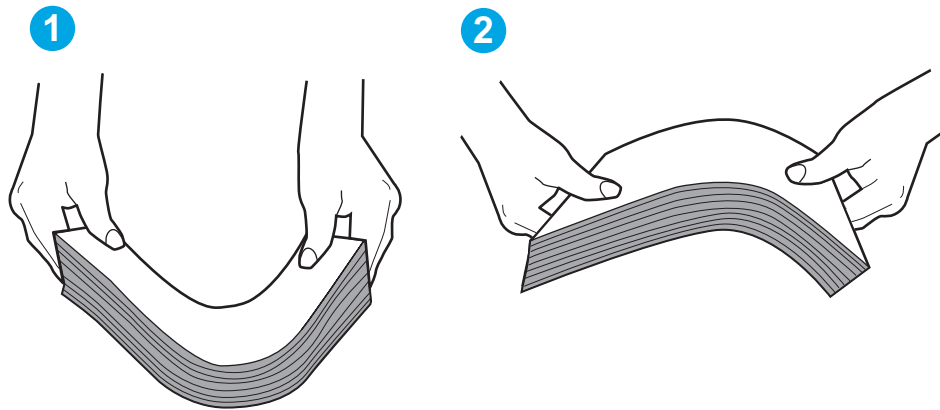

6. Kiểm tra bảng điều khiển máy in để xem máy có đang hiển thị lời nhắc nạp giấy theo cách thủ công hay không. Nạp giấy và tiếp tục.
7. Trục lăn trên khay có thể bị bụi bẩn. Lau sạch trục lăn bằng miếng vải không có xơ được làm ẩm bằng nước ấm. Sử dụng nước cất, nếu có.

⚠ THẬN TRỌNG: Không phun nước trực tiếp lên máy in. Thay vào đó, hãy phun nước trên vải hoặc nhúng miếng vải vào nước và vắt hết nước ra trước khi lau sạch trục lăn.

Máy in nạp nhiều giấy

Nếu máy in nạp nhiều giấy từ khay, hãy thử những giải pháp sau.

1. Lấy tập giấy ra khỏi khay và uốn cong tập giấy, xoay tập giấy 180 độ, rồi lật lại. *Không xòe giấy ra.* Đưa tập giấy vào lại khay.

📝 GHI CHÚ: Xòe giấy ra để đưa ra tĩnh điện. Thay vì xòe giấy ra, hãy uốn cong tập giấy bằng cách giữ hai đầu của tập giấy và uốn lên theo hình chữ U. Sau đó, xoay hai đầu xuống ngược hình chữ U. Tiếp theo, giữ mỗi đầu của tập giấy và lặp lại quá trình này. Quá trình này giúp tách giấy ra thành từng tờ riêng lẻ mà không cần đưa ra tĩnh điện. Làm phẳng tập giấy trên mặt bàn trước khi bỏ tập giấy vào khay lại.

Hình 9-2 Cách uốn cong tập giấy

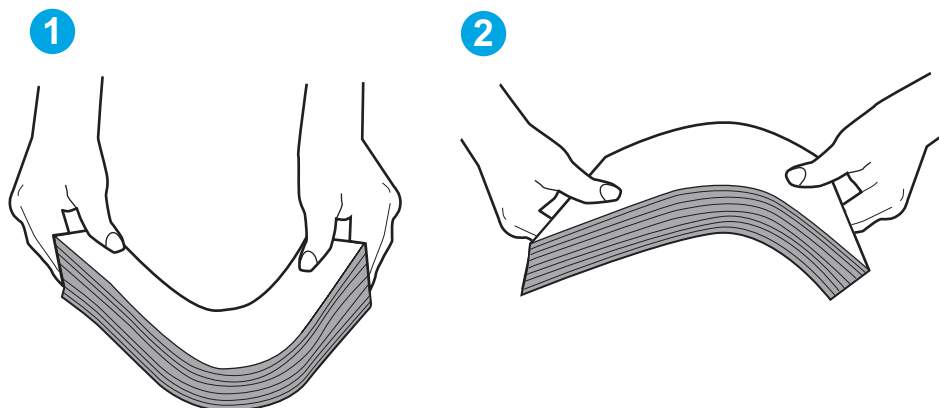

- Chỉ sử dụng giấy đáp ứng các thông số kỹ thuật của HP cho máy in này.
- Xác minh độ ẩm trong phòng có nằm trong phạm vi thông số kỹ thuật dành cho máy in không và giấy có đang được lưu trong các gói bị đóng kín. Hầu hết ram giấy được bán trong bao gói cách ẩm để giữ cho giấy luôn khô.

Trong môi trường có độ ẩm cao, giấy nằm ở trên cùng của tập giấy trong khay có thể hấp thu độ ẩm và bề mặt giấy có thể bị nhăn nheo hoặc không đều. Nếu điều này xảy ra, hãy gỡ 5 đến 10 trang trên cùng của tập giấy ra.

Trong môi trường có độ ẩm thấp, thừa tĩnh điện có thể làm cho các trang giấy dính với nhau. Nếu điều này xảy ra, hãy gỡ giấy ra khỏi khay và uốn cong tập giấy như được mô tả ở trên.

- Sử dụng giấy không bị nhăn, bị gấp hoặc bị hỏng. Nếu cần, hãy sử dụng giấy từ gói giấy khác.
- Đảm bảo khay không quá đầy bằng cách kiểm tra các dấu chiều cao tập giấy nằm bên trong khay. Nếu khay quá đầy, hãy lấy toàn bộ tập giấy ra khỏi khay, làm phẳng tập giấy, rồi đưa một số giấy vào lại khay.
- Đảm bảo rằng các thanh dẫn giấy trong khay được điều chỉnh chính xác với khổ giấy. Điều chỉnh thanh dẫn theo dấu phù hợp trên khay. Mũi tên trên thanh dẫn khay phải đặt thẳng hàng với dấu đánh trên khay.

 **GHI CHÚ:** Không điều chỉnh các thanh dẫn giấy quá sát tập giấy. Điều chỉnh chúng theo các dấu trên khay.

- Hãy đảm bảo môi trường in có các thông số kỹ thuật được khuyến nghị.

Kẹt khay nạp tài liệu, lệch, hoặc nhặt nhiều tờ giấy.

 **GHI CHÚ:** Thông tin này chỉ áp dụng với máy in MFP.

- Có thể có vật gì đó trên bản gốc, như kẹp giấy, giấy dán ghi chú, cần phải tháo chúng ra.
- Kiểm tra rằng tất cả các trục nạp đang sẵn sàng và rằng nắp tiếp cận trục nạp bên trong khay nạp tài liệu đang bị đóng.
- Kiểm tra và đảm bảo nắp đậy khay nạp tài liệu phía trên đã được đóng lại.
- Giấy có thể không được đặt đúng. Vuốt thẳng giấy và điều chỉnh thanh dẫn giấy vào giữa tập giấy.

- Các thanh dẫn giấy phải chạm vào các cạnh của tập giấy để hoạt động chính xác. Kiểm tra và đảm bảo rằng tập giấy nằm thẳng và các thanh dẫn chạm sát vào tập giấy.
- khay nạp tài liệu vào hoặc ngăn giấy ra có thể chứa nhiều hơn số trang tối đa. Đảm bảo xếp giấy khớp bên dưới thanh dẫn hướng trong khay vào và loại bớt các trang từ ngăn giấy ra.
- Kiểm tra và đảm bảo rằng không có mảnh giấy, kẹt giấy, ghim cài giấy hoặc các mảnh vụn khác nằm trong đường dẫn giấy.
- Làm sạch các trục nạp của khay nạp tài liệu và đệm ngăn cách. Sử dụng khí nén hoặc miếng vải sạch, không có xơ được làm ẩm bằng nước ấm. Nếu vẫn xảy ra tình trạng nạp giấy sai, hãy thay thế trục nạp.
- Từ Màn hình chính trên bảng điều khiển của máy in, cuộn đến và chạm vào nút **Supplies** (Mực in). Kiểm tra trạng thái của bộ nạp tài liệu và thay nó nếu cần thiết.

Làm sạch các trục nạp và đệm ngăn cách trong khay nạp tài liệu

Nếu khay nạp tài liệu của sản phẩm gặp phải các sự cố về xử lý giấy, ví dụ như kẹt giấy hoặc nạp nhiều trang, hãy làm sạch các trục nạp của khay nạp tài liệu và đệm ngăn cách.

1. Mở nắp vào khay nạp tài liệu.

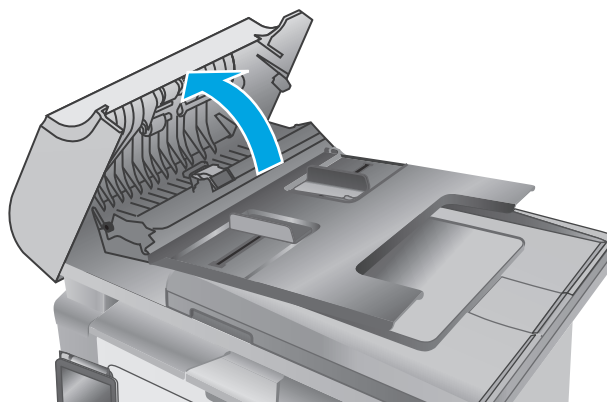

2. Sử dụng một tấm vải ẩm, không có xơ để lau chùi cả hai trục nạp và đệm ngăn cách để loại bỏ vết bẩn.

THẬN TRỌNG: Không sử dụng chất ăn mòn, acetol, benzen, amoniac, cồn êtylic hoặc carbon tetrachloride lên bất kỳ bộ phận nào của máy in; những chất này có thể làm hỏng máy in. Không đặt các chất lỏng trực tiếp lên bề mặt kính hoặc tấm ép giấy. Các chất này sẽ thấm vào và gây hư hỏng máy in.

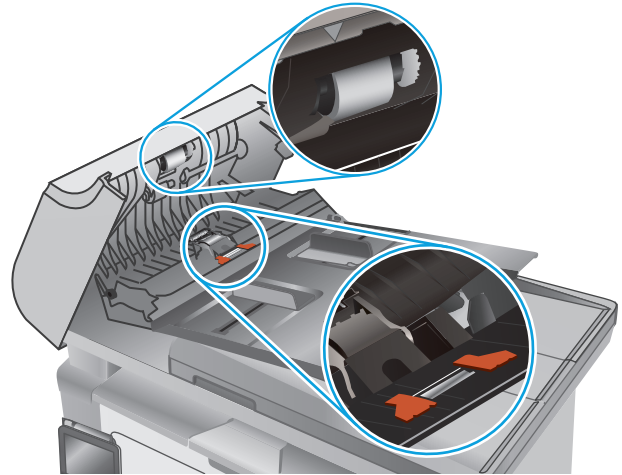

3. Đóng nắp vào khay nạp tài liệu.

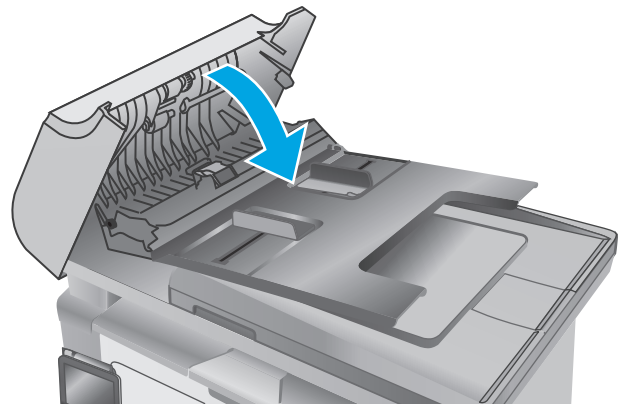

Xử lý kẹt giấy

Giới thiệu

Thông tin sau đây bao gồm các hướng dẫn về cách gỡ giấy kẹt khỏi sản phẩm.

- [Vị trí giấy kẹt](#)
- [Bạn gặp phải tình trạng kẹt giấy thường xuyên hoặc tái diễn?](#)
- [Gỡ giấy kẹt trong khay tiếp giấy](#)
- [Gỡ bỏ giấy kẹt ở khu vực hộp mực in](#)
- [Gỡ bỏ giấy kẹt ở ngăn giấy ra](#)
- [Gỡ giấy kẹt trong khay nạp tài liệu \(chỉ cho kiểu máy có khay nạp tài liệu\)](#)

Vị trí giấy kẹt

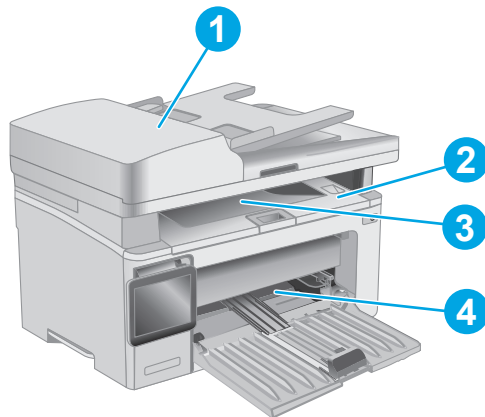

1	Khay nạp tài liệu
2	Khu vực hộp mực in
3	Ngăn giấy đầu ra
4	Khay tiếp giấy

Bạn gặp phải tình trạng kẹt giấy thường xuyên hoặc tái diễn?

Thực hiện theo các bước này để giải quyết sự cố kẹt giấy thường xuyên. Nếu bước đầu tiên không giải quyết được sự cố, hãy tiếp tục bước tiếp theo cho đến khi bạn giải quyết được sự cố.



GHI CHÚ: Các bước khác nhau tùy theo loại bảng điều khiển.

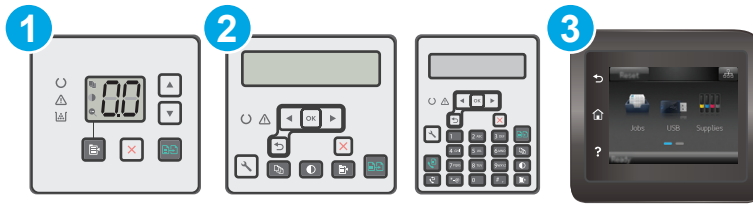

- | | |
|---|----------------------------------|
| 1 | Bảng điều khiển LED |
| 2 | Bảng điều khiển 2 dòng |
| 3 | Bảng điều khiển màn hình cảm ứng |

1. Nếu giấy bị kẹt trong máy in, hãy xử lý giấy kẹt, sau đó in trang cấu hình để kiểm tra máy in.
2. Kiểm tra xem khay có được cấu hình đúng khổ giấy và loại giấy trên bảng điều khiển máy in không. Điều chỉnh cài đặt giấy nếu cần.

Bảng điều khiển LED:

- a. Mở Máy chủ Web Nhúng (EWS) của HP:
 - i. Mở HP Printer Assistant (Trợ lý Máy in HP).
 - **Windows 8.1:** Nhấp vào mũi tên xuống ở góc dưới bên trái màn hình **Start** (Bắt đầu) và chọn tên máy in.
 - **Windows 8:** Nhấp chuột phải vào khu vực trống trên màn hình **Start** (Bắt đầu), nhấp **All Apps** (Tất cả ứng dụng) trên thanh ứng dụng, sau đó chọn tên máy in.
 - **Windows 7, Windows Vista và Windows XP:** Từ màn hình máy tính, nhấp **Start** (Bắt đầu), chọn **All Programs** (Tất cả chương trình), nhấp **HP**, nhấp vào thư mục dành cho máy in, chọn biểu tượng có tên máy in, sau đó mở **HP Printer Assistant** (Trợ lý Máy in HP).
 - ii. Trong HP Printer Assistant (Trợ lý Máy in HP), chọn **Print (In)** và chọn **HP Device Toolbox** (Hộp công cụ Thiết bị HP).
- b. Nhấp vào tab **System** (Hệ thống) và nhấp vào trang **Paper Setup** (Cài đặt giấy).
- c. Chọn khay từ danh sách.
- d. Chọn **Paper Type** (Loại giấy), rồi chọn loại giấy trong khay tiếp giấy.
- e. Chọn **Paper Size** (Kích thước giấy), rồi chọn kích thước giấy trong khay tiếp giấy.
- f. Nhấp vào **Apply** để lưu các thay đổi.

Bảng điều khiển 2 dòng và màn hình cảm ứng:

- a. Trên bảng điều khiển máy in, mở menu **Setup** (Cài đặt).
- b. Mở các menu sau:

- [System Setup \(Cài đặt hệ thống\)](#)
 - [Paper setup \(Cài đặt trang\)](#)
- c. Chọn khay từ danh sách.
 - d. Chọn [Paper Type](#) (Loại giấy), rồi chọn loại giấy trong khay tiếp giấy.
 - e. Chọn [Paper Size](#) (Kích thước giấy), rồi chọn kích thước giấy trong khay tiếp giấy.
3. Tắt máy in và chờ trong vòng 30 giây, sau đó bật lên lại.
 4. In trang lau dọn để loại bỏ bột mực thừa từ bên trong máy in.



Bảng điều khiển LED:

- a. Mở HP Printer Assistant (Trợ lý Máy in HP).
 - **Windows 8.1:** Nhấp vào mũi tên xuống ở góc dưới bên trái màn hình **Start** (Bắt đầu) và chọn tên máy in.
 - **Windows 8:** Nhấp chuột phải vào khu vực trống trên màn hình **Start** (Bắt đầu), nhấp **All Apps** (Tất cả ứng dụng) trên thanh ứng dụng, sau đó chọn tên máy in.
 - **Windows 7, Windows Vista và Windows XP:** Từ màn hình máy tính, nhấp **Start** (Bắt đầu), chọn **All Programs** (Tất cả chương trình), nhấp **HP**, nhấp vào thư mục dành cho máy in, chọn biểu tượng có tên máy in, sau đó mở **HP Printer Assistant** (Trợ lý Máy in HP).
- b. Trong HP Printer Assistant (Trợ lý Máy in HP), chọn **Print** (In) và chọn **HP Device Toolbox** (Hộp công cụ Thiết bị HP).
- c. Trên tab **Systems** (Hệ thống), nhấp **Service** (Dịch vụ).
- d. Trong khu vực **Cleaning Mode** (Chế độ lau dọn), nhấp **Start** (Bắt đầu) để bắt đầu quá trình lau dọn.

Bảng điều khiển 2 dòng và màn hình cảm ứng:

- a. Trên bảng điều khiển máy in, mở menu [Setup](#) (Cài đặt).
 - b. Mở menu [Service](#) (Dịch Vụ).
 - c. Chọn [Cleaning Page](#) (Trang lau dọn).
 - d. Nạp giấy khổ letter hoặc A4 khi máy nhắc bạn.
Chờ cho đến khi quá trình hoàn tất. Loại bỏ tờ được in.
5. In trang cấu hình để kiểm tra máy in.

Bảng điều khiển LED:

- ▲ Bấm và giữ nút Start Copy  (Bắt đầu sao chép) cho đến khi đèn Sẵn sàng  bắt đầu nhấp nháy, sau đó nhả nút ra.

Bảng điều khiển 2 dòng và màn hình cảm ứng:

- a. Trên bảng điều khiển máy in, mở menu **Setup** (Cài đặt).
- b. Mở menu **Reports** (Báo cáo).
- c. Chọn **Configuration Report** (Báo cáo cấu hình).

Nếu không có bước nào trong số này giải quyết được sự cố, máy in có thể cần phải được bảo dưỡng. Hãy liên hệ với tổ hỗ trợ khách hàng của HP.

Gỡ giấy kẹt trong khay tiếp giấy

Khi bị kẹt giấy, đèn Cảnh báo  sẽ nhấp nháy liên tục trên các bảng điều khiển LED và một thông báo kẹt giấy sẽ hiển thị trên các bảng điều khiển 2 dòng và màn hình cảm ứng.

1. Lấy giấy rời ra khỏi khay tiếp giấy.

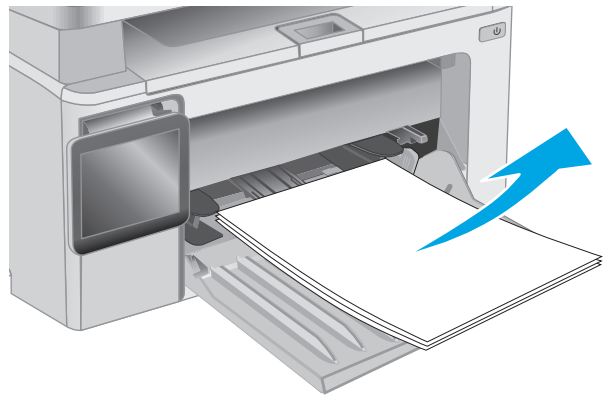

2. Nâng bộ phận quét lên và mở nắp trên.

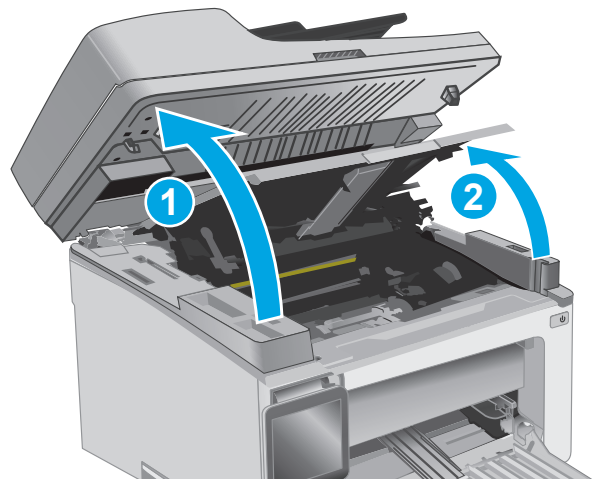

3. Tháo hộp mực in.

GHI CHÚ: Kiểu M133-M134: Tháo trống hình và hộp mực in vì đây là một bộ.

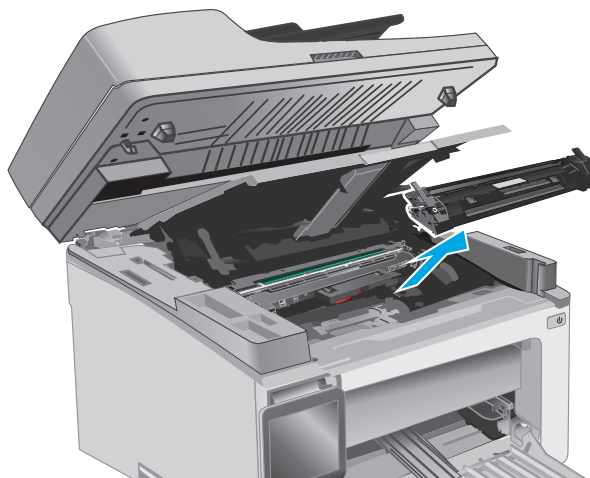

4. Tháo trống hình.

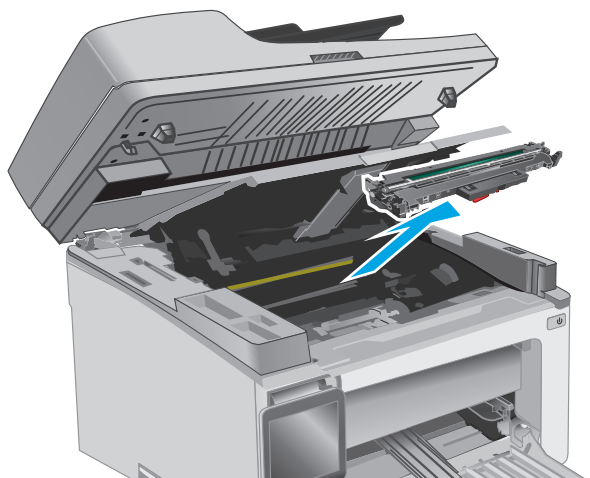

5. Lấy giấy bị kẹt có thể nhìn thấy được trong khu vực khay tiếp giấy. Dùng cả hai tay để gỡ giấy bị kẹt để tránh bị rách giấy.

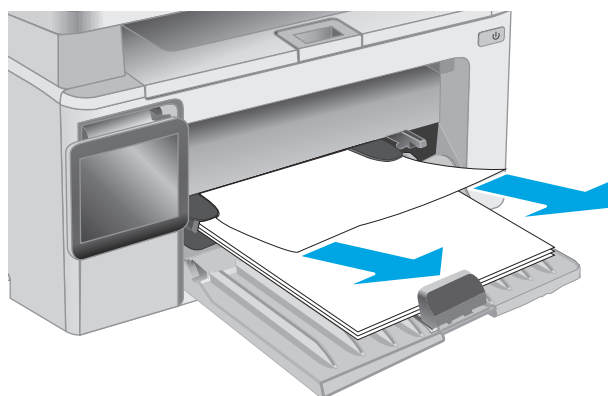

6. Lấy hết giấy bị kẹt ra khỏi khu vực hộp mực in. Dùng cả hai tay để gỡ giấy bị kẹt để tránh bị rách giấy.

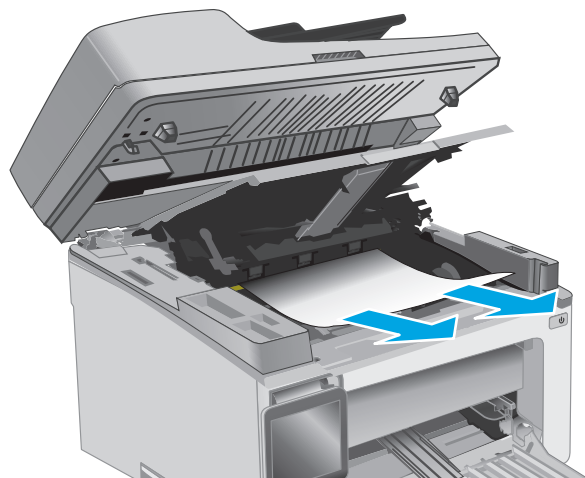

7. Lắp trống hình vào máy in.

GHI CHÚ: Kiểu M133-M134: Lắp trống hình và hộp mực in vì đây là một bộ.

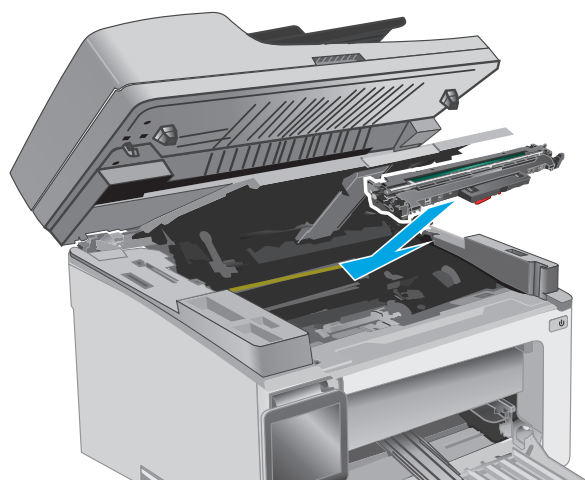

8. Lắp hộp mực in.

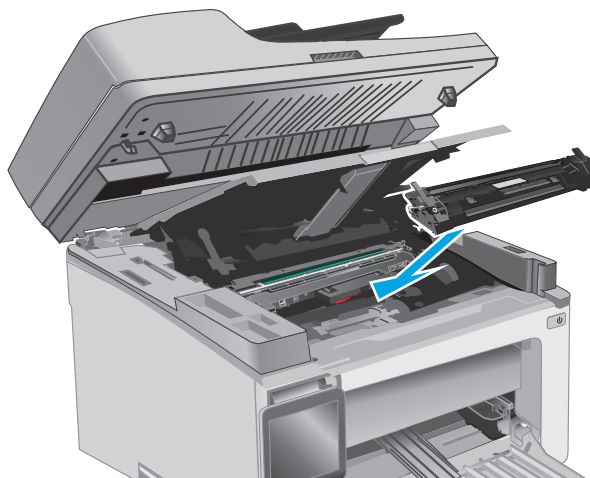

9. Đóng nắp trên và hạ bộ phận quét xuống.

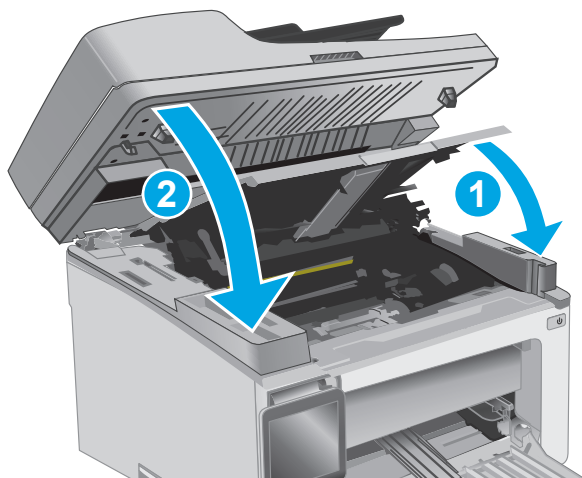

Gỡ bỏ giấy kẹt ở khu vực hộp mực in

Khi bị kẹt giấy, đèn Cảnh báo  sẽ nhấp nháy liên tục trên các bảng điều khiển LED và một thông báo kẹt giấy sẽ hiển thị trên các bảng điều khiển 2 dòng và màn hình cảm ứng.

1. Nâng bộ phận quét lên và mở nắp trên.

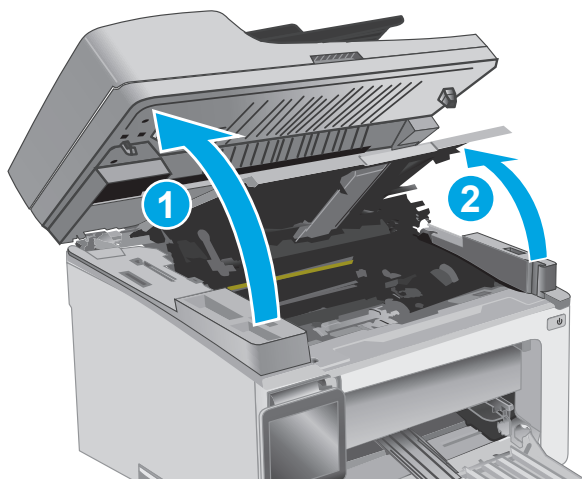

2. Tháo hộp mực in.

GHI CHÚ: Kiểu M133-M134: Tháo trống hình và hộp mực in vì đây là một bộ.

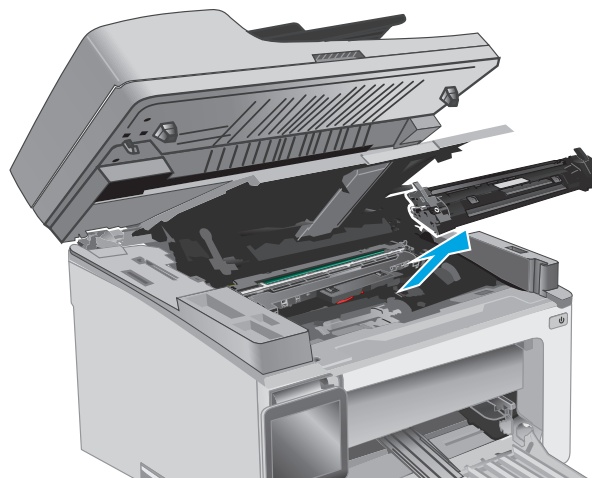

3. Tháo trống hình.

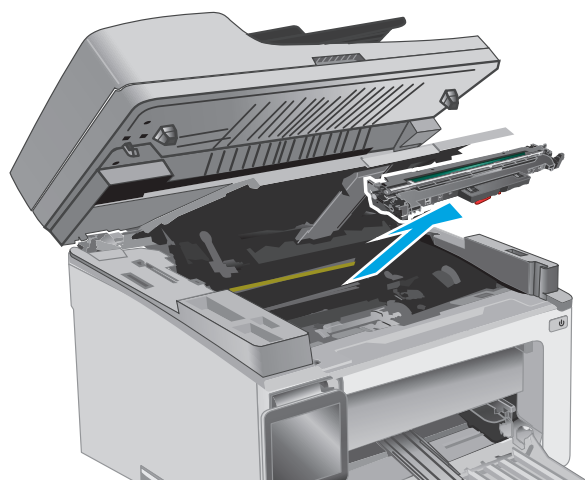

4. Lấy hết giấy bị kẹt ra khỏi khu vực hộp mực in. Sử dụng cả hai tay để lấy giấy bị mắc kẹt ra để tránh làm rách giấy.

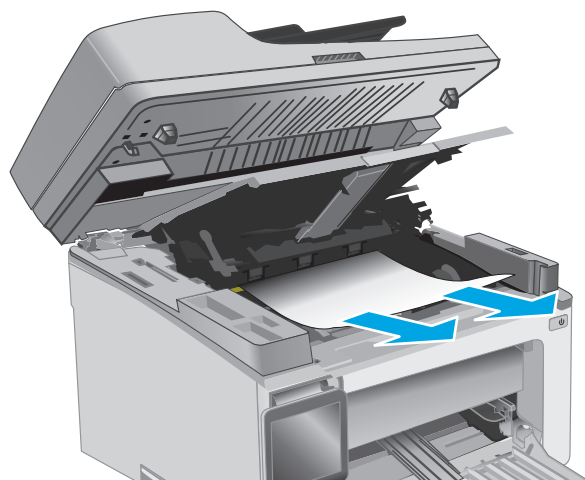

5. Lắp trống hình vào máy in.

GHI CHÚ: Kiểu M133-M134: Lắp trống hình và hộp mực in vì đây là một bộ.

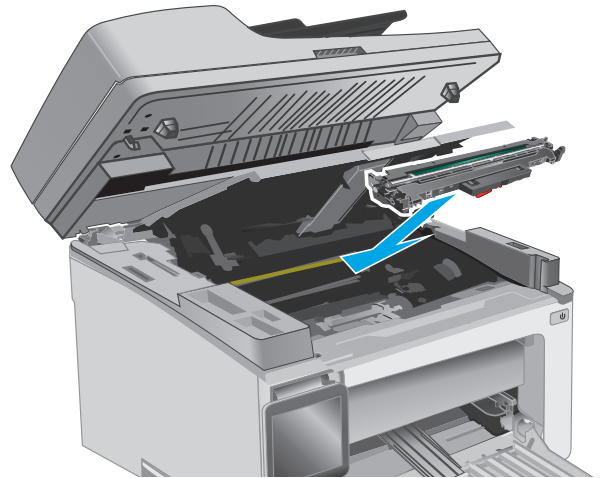

6. Lắp hộp mực in.

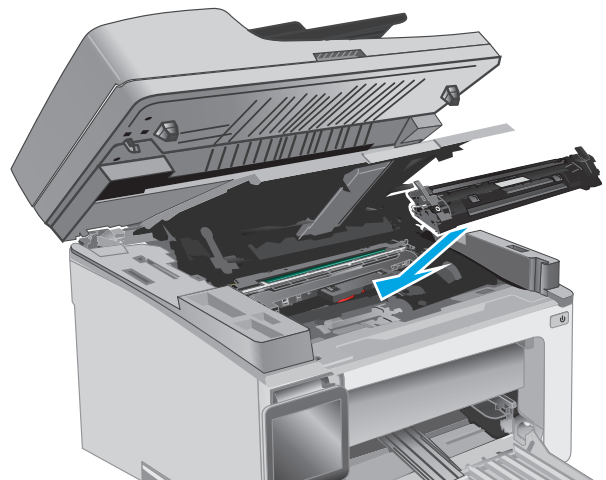

7. Đóng nắp trên và hạ bộ phận quét xuống.

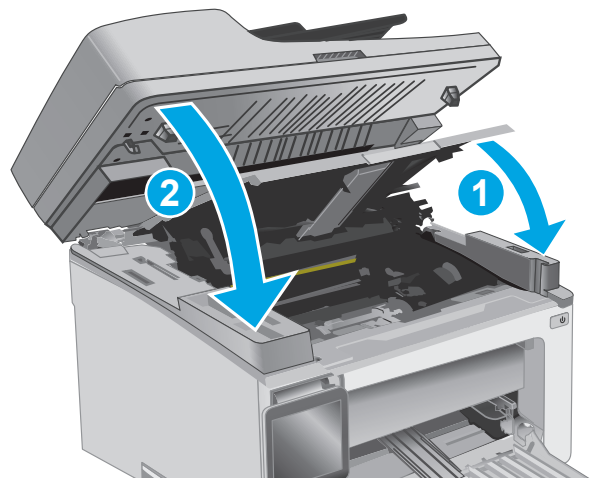

Gỡ bỏ giấy kẹt ở ngăn giấy ra

Khi bị kẹt giấy, đèn Cảnh báo  sẽ nhấp nháy liên tục trên các bảng điều khiển LED và một thông báo kẹt giấy sẽ hiển thị trên các bảng điều khiển 2 dòng và màn hình cảm ứng.

1. Lấy hết giấy bị kẹt có thể nhìn thấy được ra khỏi khu vực ngăn giấy ra. Dùng cả hai tay để gỡ giấy bị kẹt để tránh bị rách giấy.

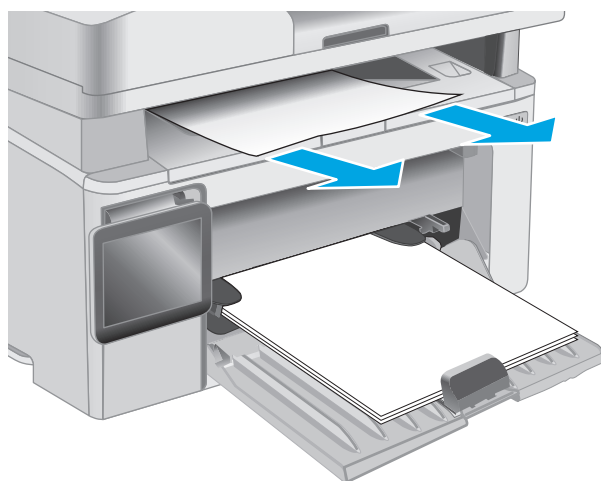

2. Nâng bộ phận quét lên và mở nắp trên.

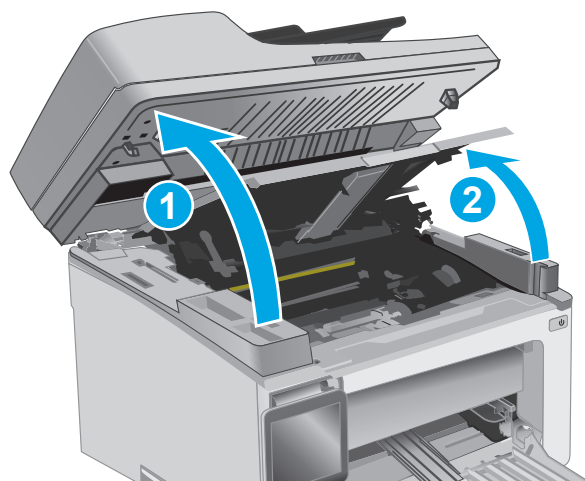

3. Tháo hộp mực in.

GHI CHÚ: Kiểu M133-M134: Tháo trống hình và hộp mực in vì đây là một bộ.

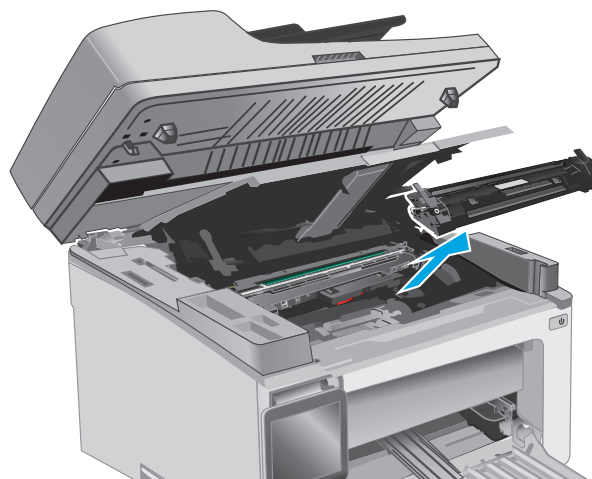

4. Tháo trống hình.

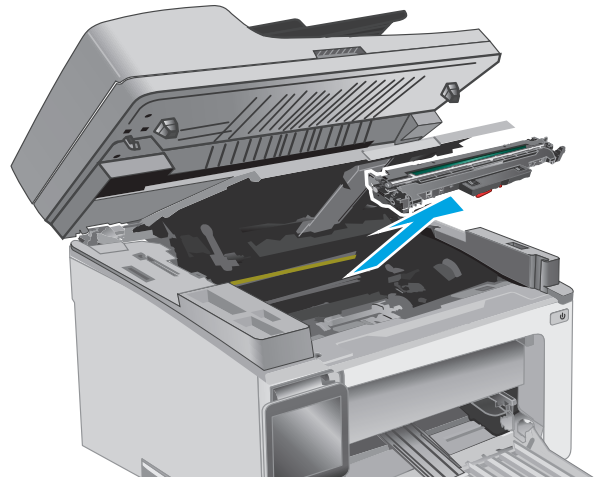

5. Lấy hết giấy bị kẹt ra khỏi khu vực hộp mực in.

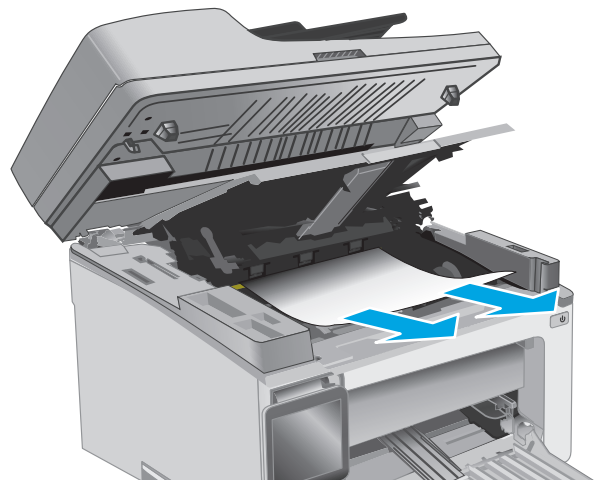

6. Lắp trống hình vào máy in.

GHI CHÚ: Kiểu M133-M134: Lắp trống hình và hộp mực in vì đây là một bộ.

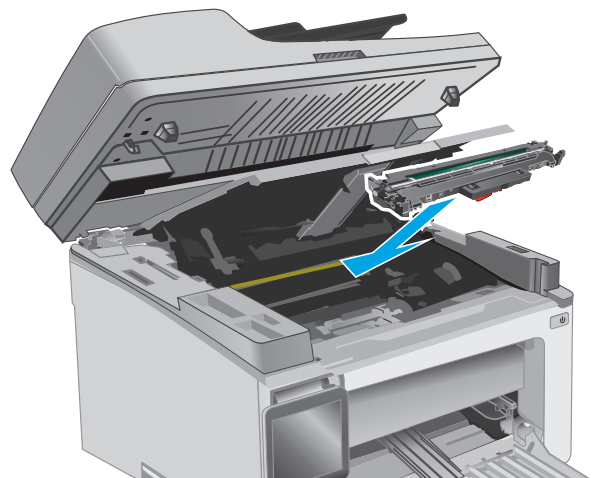

7. Lắp hộp mực in.

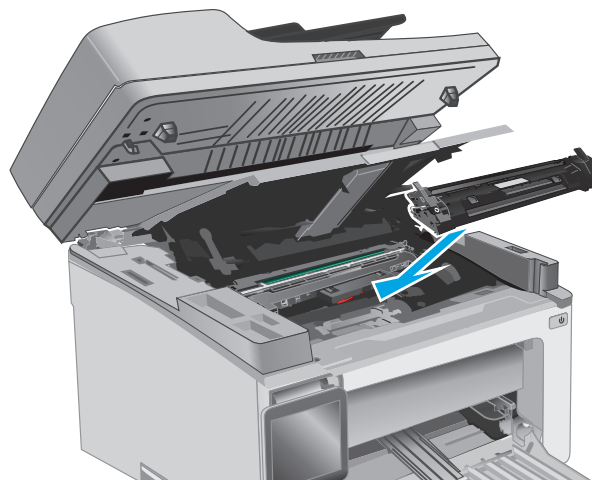

8. Đóng nắp trên và hạ bộ phận quét xuống.

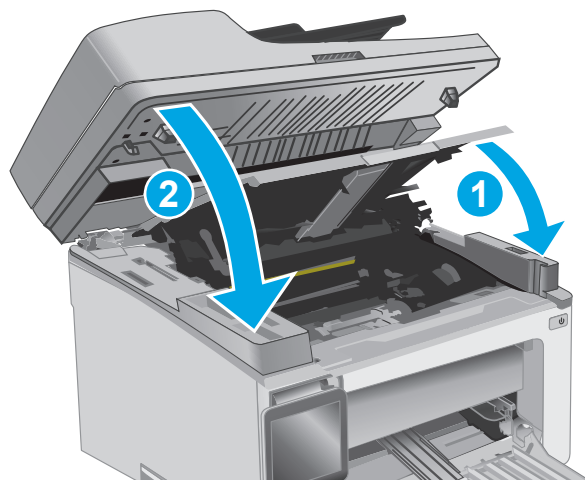

Gỡ giấy kẹt trong khay nạp tài liệu (chỉ cho kiểu máy có khay nạp tài liệu)

Khi bị kẹt giấy, một thông báo kẹt giấy sẽ hiển thị trên bảng điều khiển máy in.

- 1.** Lấy giấy rời ra khỏi khay tiếp giấy của khay nạp tài liệu.

2. Lấy giấy bị mắc kẹt nhìn thấy trong khu vực khay tiếp giấy ra. Sử dụng cả hai tay để lấy giấy bị mắc kẹt ra để tránh làm rách giấy.

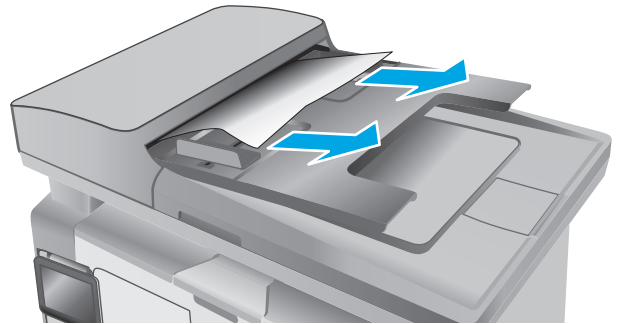

3. Nâng nắp đậy cửa tháo giấy kẹt trong khay nạp tài liệu.

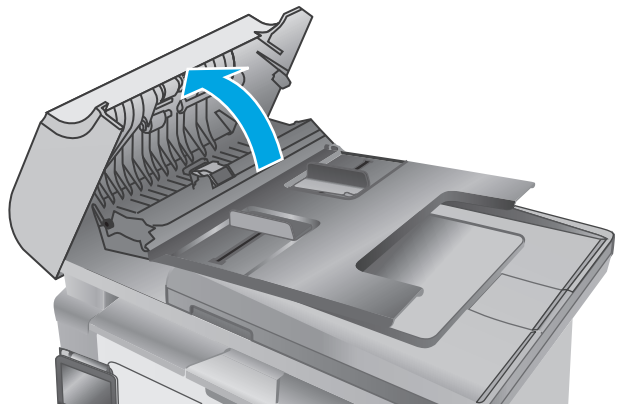

4. Lấy hết giấy bị kẹt ra.

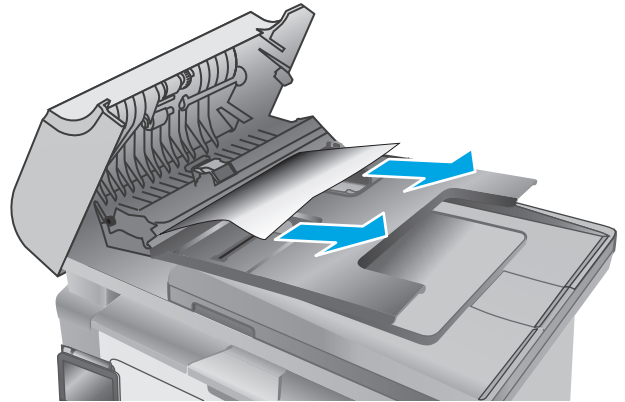

5. Đóng nắp đậy cửa tháo giấy kẹt.

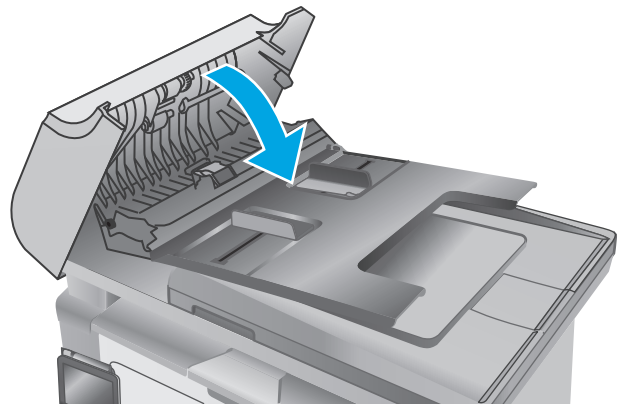

Lau sạch tấm phim có thể thay thế ADF

Theo thời gian, các vết bụi bẩn có thể tích tụ lại trên dải kính khay nạp tài liệu tự động (ADF) và tấm phim có thể thay thế. Điều này có thể ảnh hưởng đến hoạt động của máy. Sử dụng quy trình sau để lau sạch kính và tấm phim.

1. Mở nắp ra và xác định vị trí tấm phim ADF có thể thay thế.

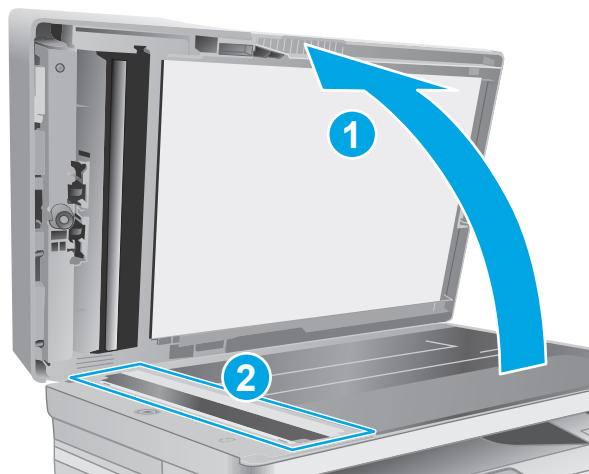

2. Dùng hai khe rãnh để cạy tấm phim ra khỏi thân máy quét.

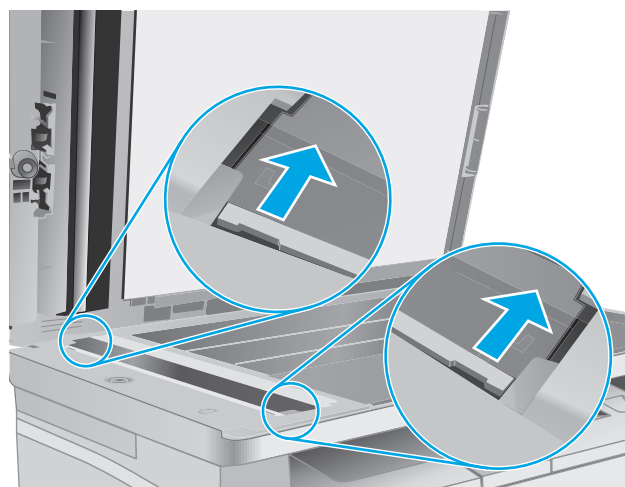

3. Trượt tấm phim theo chiều được chỉ báo để tháo tấm phim ra.

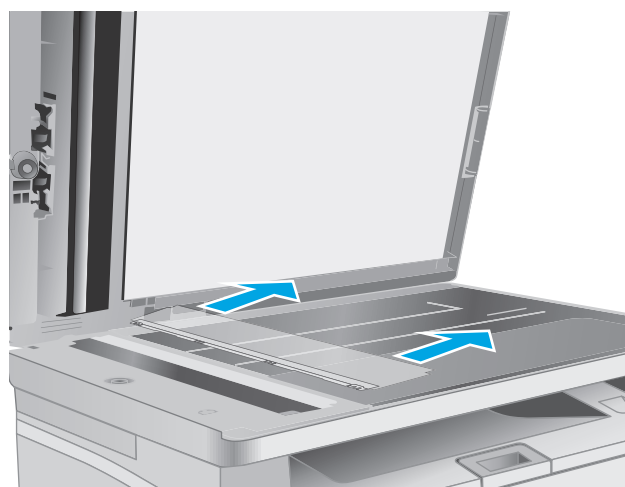

4. Lau sạch dải kính và tấm phim bằng miếng vải không có xơ.

THẬN TRỌNG: Không sử dụng chất ăn mòn, acetol, benzen, amoniac, cồn êtylic hoặc carbon tetrachloride lên bất kỳ bộ phận nào của máy in; những chất này có thể làm hỏng máy in. Không đặt các chất lỏng trực tiếp lên bề mặt kính hoặc tấm ép giấy. Các chất này sẽ thấm vào và gây hư hỏng máy in.

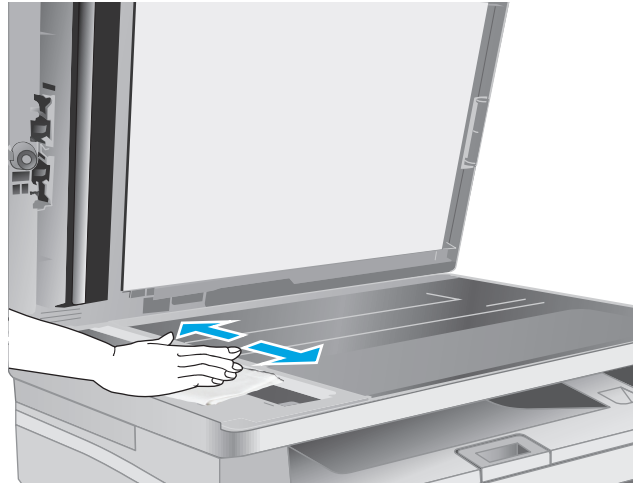

5. Lắp tấm phim lại. Đảm bảo phim trượt dưới các miếng thẻ chặn ở mỗi đầu của thân máy quét.

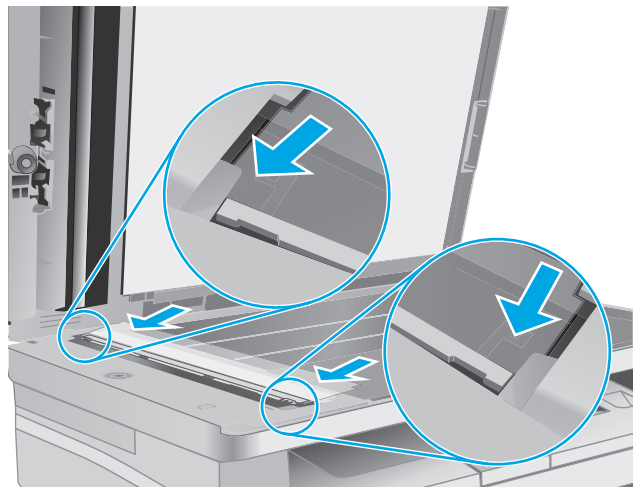

6. Đóng nắp máy quét.



Cải thiện chất lượng in

Giới thiệu

Nếu máy in đang có vấn đề về chất lượng in, hãy thử các giải pháp sau theo thứ tự được thể hiện để giải quyết vấn đề.

In từ một chương trình phần mềm khác

Hãy thử in từ một chương trình phần mềm khác. Nếu trang được in đúng có nghĩa là có vấn đề với chương trình phần mềm bạn sử dụng để in.

Kiểm tra cài đặt loại giấy cho lệnh in

Kiểm tra cài đặt loại giấy khi in từ một chương trình phần mềm và các trang đã in có các vết bẩn, in mờ hoặc đậm, giấy bị quăn, lổm đổm bột mực, bột mực không bám dính, hoặc một số vùng nhỏ không có bột mực.

Kiểm tra cài đặt loại giấy (Windows)

1. Từ chương trình phần mềm, chọn tùy chọn **Print** (In).
2. Chọn máy in, rồi bấm vào nút **Properties** (Thuộc tính) hoặc nút **Preferences** (Tùy chọn).
3. Bấm vào tab **Paper/Quality** (Giấy/Chất Lượng).
4. Từ danh sách **Media** (Phương tiện): thả xuống, chọn loại giấy thích hợp.
5. Bấm vào nút **OK** để đóng hộp thoại **Document Properties** (Đặc tính tài liệu). Trong hộp thoại **Print** (In), bấm vào nút **OK** để in lệnh.

Kiểm tra cài đặt loại giấy (OS X)

1. Bấm vào menu **File** (Tập tin) và sau đó bấm vào tùy chọn **Print** (In).
2. Trong menu **Printer** (Máy in), hãy chọn máy in.
3. Theo mặc định, trình điều khiển máy in sẽ hiển thị menu **Copies & Pages** (Bản sao & Trang). Mở danh sách thả xuống của menu, rồi bấm vào menu **Finishing** (Hoàn tất).
4. Chọn một loại từ danh sách thả xuống **Media-type** (Loại giấy).
5. Bấm vào nút **Print** (In) .

Kiểm tra tình trạng hộp mực in

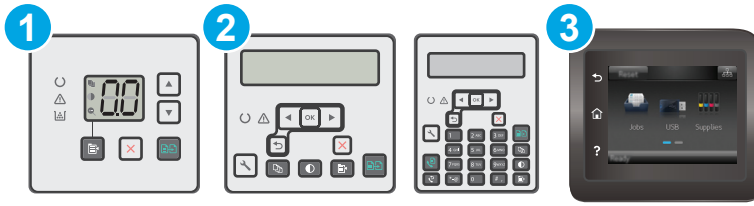

Thực hiện theo các bước sau để kiểm tra phần trăm lượng mực còn lại của hộp mực in và trạng thái của các bộ phận bảo trì có thể thay thế nếu áp dụng.

 **GHI CHÚ:** Các bước khác nhau tùy theo loại bảng điều khiển.



1	Bảng điều khiển LED
2	Bảng điều khiển 2 dòng
3	Bảng điều khiển màn hình cảm ứng

Bước một: In trạng thái mực in (bảng điều khiển LED)

1. Bấm và giữ nút Start Copy  (Bắt đầu sao chép) cho đến khi đèn Sẵn sàng  bắt đầu nhấp nháy.
2. Nhả nút Start Copy  (Bắt đầu sao chép).
Trang tình trạng mực in sẽ in kèm trang cấu hình máy in.

Bước một: In trang tình trạng mực in (bảng điều khiển 2 dòng và màn hình cảm ứng)

1. Trên bảng điều khiển máy in, mở menu **Setup** (Cài đặt).
2. Mở menu **Reports** (Báo cáo).
3. **Bảng điều khiển 2 dòng:** Mở menu **Supplies Status** (Tình trạng mực in), bấm nút **OK**, chọn mục **Print Supplies status page** (In trang tình trạng mực in), sau đó bấm **OK**.

Bảng điều khiển màn hình cảm ứng: Chạm vào **Supplies Status** (Tình trạng mực in).

Bước hai: Kiểm tra tình trạng mực in

1. Xem báo cáo tình trạng mực in để kiểm tra phần trăm lượng mực còn lại của hộp mực in và nếu áp dụng, trạng thái của các bộ phận bảo trì có thể thay thế.

Các vấn đề về chất lượng in có thể xảy ra khi sử dụng hộp mực in đã hết. Trang tình trạng mực in cho biết khi mực in gần hết. Sau khi mực in HP đã đạt tới ngưỡng gần hết, có nghĩa là bảo hành bảo vệ đặc biệt của HP cho mực in đó đã chấm dứt.

Không cần thay thế hộp mực in ngay bây giờ trừ khi chất lượng in không còn có thể chấp nhận được. Xem xét chuẩn bị sẵn hộp mực thay thế để lắp vào khi chất lượng in không còn có thể chấp nhận được.

Nếu bạn xác định rằng bạn cần thay thế hộp mực in hoặc các bộ phận bảo trì có thể thay thế khác, trang tình trạng mực in liệt kê các số bộ phận HP chính hãng.

2. Kiểm tra xem liệu bạn có đang dùng hộp mực HP chính hãng không.

Hộp mực in HP chính hãng có chữ "HP" ở trên đó, hoặc có logo HP trên đó. Để biết thêm thông tin về việc nhận diện các hộp mực HP, hãy truy cập www.hp.com/go/learnaboutsupplies.

Làm sạch máy in

In một trang lau dọn

Trong quá trình in, các hạt bụi, mực in, giấy có thể tích tụ bên trong máy in và có thể gây ra các vấn đề về chất lượng in như vết hoặc đốm mực in, vết bẩn, đường hoặc các vết dấu lặp đi lặp lại.

Thực hiện theo quy trình sau để in một trang lau dọn.

 **GHI CHÚ:** Các bước khác nhau tùy theo loại bảng điều khiển.

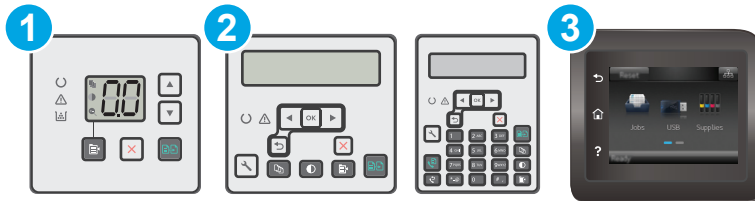

1	Bảng điều khiển LED
2	Bảng điều khiển 2 dòng
3	Bảng điều khiển màn hình cảm ứng

Bảng điều khiển LED:

- Mở Máy chủ Web Nhúng (EWS) của HP:
 - Mở HP Printer Assistant (Trợ lý Máy in HP).
 - Windows 8.1:** Nhấp vào mũi tên xuống ở góc dưới bên trái màn hình **Start** (Bắt đầu) và chọn tên máy in.
 - Windows 8:** Nhấp chuột phải vào khu vực trống trên màn hình **Start** (Bắt đầu), nhấp **All Apps** (Tất cả ứng dụng) trên thanh ứng dụng, sau đó chọn tên máy in.
 - Windows 7, Windows Vista và Windows XP:** Từ màn hình máy tính, nhấp **Start** (Bắt đầu), chọn **All Programs** (Tất cả chương trình), nhấp **HP**, nhấp vào thư mục dành cho máy in, chọn biểu tượng có tên máy in, sau đó mở **HP Printer Assistant** (Trợ lý Máy in HP).
 - Trong HP Printer Assistant (Trợ lý Máy in HP), chọn **Print** (In) và chọn **HP Device Toolbox** (Hộp công cụ Thiết bị HP).
- Nhấp vào tab **System** (Hệ thống) và chọn trang **Service** (Dịch vụ).
- Trong khu vực **Cleaning Mode** (Chế độ lau dọn), nhấp **Start** (Bắt đầu) để bắt đầu quá trình lau dọn.

Bảng điều khiển 2 dòng và màn hình cảm ứng

- Trên bảng điều khiển máy in, mở menu **Setup** (Cài đặt).
- Mở các menu sau:

- Service (Dịch vụ)
 - Cleaning Page (Trang Lau dọn)
3. Nạp giấy khổ letter hoặc A4 khi máy nhắc bạn, sau đó bấm nút **OK**.
- Thông báo **Cleaning** (Lau dọn) sẽ hiển thị trên bảng điều khiển của máy in. Chờ cho đến khi quá trình hoàn tất. Loại bỏ tờ được in.

Kiểm tra hộp mực in và trống hình bằng mắt thường

Thực hiện theo các bước này để kiểm tra từng hộp mực in và trống hình.

1. Lấy hộp mực in và trống hình ra khỏi máy in.
2. Kiểm tra chip bộ nhớ xem có bị hỏng hóc không.
3. Kiểm tra mặt trống hình màu xanh lá cây.

⚠ THẬN TRỌNG: Không chạm vào trống hình. Dấu vân tay trên trống hình có thể ảnh hưởng đến chất lượng in.

4. Nếu bạn thấy bất kỳ vết xước, dấu vân tay hoặc hỏng hóc nào khác trên trống hình, hãy thay hộp mực in và trống hình.
5. Lắp lại hộp mực in và trống hình, sau đó in một vài trang để kiểm tra xem vấn đề đã được khắc phục chưa.

Kiểm tra môi trường in và giấy

Bước một: Hãy dùng giấy đáp ứng đúng thông số kỹ thuật của HP

Một số sự cố về chất lượng in xảy ra do dùng giấy không đáp ứng đúng thông số kỹ thuật của HP.

- Luôn dùng loại và trọng lượng giấy mà máy in này hỗ trợ.
- Dùng giấy có chất lượng tốt và không bị rách, không bị răng cưa, cắt, khắc, lõm đốm, vật thể nhỏ, hạt bụi, quăn góc, bị khuyết, có kẹp giấy và quăn hoặc cong cạnh.
- Dùng giấy chưa in.
- Dùng giấy không chứa vật liệu kim loại, như chất liệu lấp lánh.
- Dùng giấy dành riêng cho máy in laser. Không dùng giấy chỉ dành cho máy in Inkjet.
- Không được dùng giấy quá thô. Dùng giấy nhẵn mịn hơn thường đem lại chất lượng in tốt hơn.

Bước hai: Kiểm tra môi trường

Môi trường có thể ảnh hưởng trực tiếp tới chất lượng in và là nguyên nhân phổ biến đối với chất lượng in hoặc các vấn đề về nạp giấy. Thử các giải pháp sau đây:

- Di chuyển máy in ra xa khỏi các vị trí có gió lùa như cửa sổ hay cửa mở hoặc các chỗ quạt thông gió điều hòa.
- Đảm bảo máy in không tiếp xúc với nhiệt độ hoặc độ ẩm nằm ngoài khoảng thông số kỹ thuật của máy in.

- Không đặt máy in trong không gian kín như tủ hộp.
- Đặt máy in trên bề mặt bằng phẳng và vững chắc.
- Loại bỏ bất cứ thứ gì chặn quạt thông gió trên máy in. Máy in cần được thông gió tốt ở tất cả các cạnh, bao gồm cả phần đỉnh của máy in.
- Bảo vệ máy in tránh các mảnh vụn trong không khí, bụi, hơi nước, dầu mỡ hoặc các yếu tố khác có thể tồn dư lại bên trong máy in.

Kiểm tra thông số cài đặt EconoMode (Chế độ tiết kiệm)

HP không khuyến nghị việc sử dụng thường xuyên Chế độ tiết kiệm (EconoMode). Nếu lúc nào cũng sử dụng Chế độ Tiết kiệm, nguồn bột mực có thể dùng được lâu hơn so với các bộ phận máy móc khác trong hộp mực. Nếu chất lượng in bắt đầu giảm và không còn chấp nhận được, hãy cân nhắc thay thế hộp mực in.

GHI CHÚ: Tính năng này khả dụng với trình điều khiển in PCL 6 dành cho Windows. Nếu bạn không đang sử dụng trình điều khiển đó, bạn có thể bật tính năng này bằng cách sử dụng Máy chủ web nhúng của HP.

Hãy làm theo các bước này nếu toàn bộ trang quá đậm hoặc quá mờ.

1. Từ chương trình phần mềm, chọn tùy chọn **Print (In)**.
2. Chọn máy in, rồi bấm vào nút **Properties (Thuộc tính)** hoặc nút **Preferences (Tùy chọn)**.
3. Bấm vào tab **Paper/Quality (Giấy/Chất lượng)**, sau đó tìm khu vực **Quality Settings (Cài đặt chất lượng)**.
 - Nếu toàn bộ trang quá đậm, chọn cài đặt **EconoMode (Chế độ tiết kiệm)**.
 - Nếu toàn bộ trang quá sáng, chọn cài đặt **FastRes 1200**.
4. Bấm vào nút **OK** để đóng hộp thoại **Document Properties (Đặc tính tài liệu)**. Trong hộp thoại **Print (In)**, bấm vào nút **OK** để in lệnh.

Điều chỉnh mật độ in

Hoàn tất các bước sau để điều chỉnh mật độ in.

GHI CHÚ: Các bước khác nhau tùy theo loại bảng điều khiển.

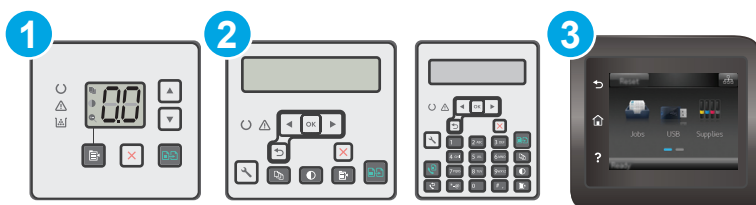

- | | |
|---|----------------------------------|
| 1 | Bảng điều khiển LED |
| 2 | Bảng điều khiển 2 dòng |
| 3 | Bảng điều khiển màn hình cảm ứng |

Bảng điều khiển LED:

1. Mở Máy chủ Web Nhúng (EWS) của HP:
 - a. Mở HP Printer Assistant (Trợ lý Máy in HP).
 - **Windows 8.1:** Nhấp vào mũi tên xuống ở góc dưới bên trái màn hình **Start** (Bắt đầu) và chọn tên máy in.
 - **Windows 8:** Nhấp chuột phải vào khu vực trống trên màn hình **Start** (Bắt đầu), nhấp **All Apps** (Tất cả ứng dụng) trên thanh ứng dụng, sau đó chọn tên máy in.
 - **Windows 7, Windows Vista và Windows XP:** Từ màn hình máy tính, nhấp **Start** (Bắt đầu), chọn **All Programs** (Tất cả chương trình), nhấp **HP**, nhấp vào thư mục dành cho máy in, chọn biểu tượng có tên máy in, sau đó mở **HP Printer Assistant** (Trợ lý Máy in HP).
 - b. Trong HP Printer Assistant (Trợ lý Máy in HP), chọn **Print** (In) và chọn **HP Device Toolbox** (Hộp công cụ Thiết bị HP).
2. Nhấp vào tab **System** (Hệ thống), chọn trang **Print Quality** (Chất lượng in) và chọn tùy chọn **Print Density** (Mật độ In).
3. Chọn cài đặt mật độ phù hợp.
 - 1: nhạt nhất
 - 2: sáng hơn
 - 3: mặc định
 - 4: đậm hơn
 - 5: đậm nhất
4. Bấm **Apply** (Áp dụng).

Bảng điều khiển 2 dòng và màn hình cảm ứng:

1. Trên bảng điều khiển máy in, mở menu **Setup** (Cài đặt).
2. Mở các menu sau:
 - **System Setup** (Cài đặt hệ thống)
 - **Print Density** (Mật độ In)
3. Chọn cài đặt mật độ in phù hợp.
 - 1: nhạt nhất
 - 2: sáng hơn
 - 3: mặc định
 - 4: đậm hơn
 - 5: đậm nhất

Cải thiện chất lượng hình ảnh sao chép và quét

Giới thiệu

Nếu máy in đang có vấn đề về chất lượng hình ảnh, hãy thử các giải pháp sau theo thứ tự được thể hiện để giải quyết vấn đề.

- [Kiểm tra kính máy quét để tránh bụi bẩn](#)
- [Kiểm tra cài đặt giấy](#)
- [Tối ưu hóa dành cho văn bản hoặc hình ảnh](#)
- [Sao chép từ cạnh này sang cạnh kia](#)
- [Làm sạch các trục nạp và đệm ngăn cách trong khay nạp tài liệu](#)

Trước tiên hãy thử các bước đơn giản này:

- Dùng máy quét hình phẳng thay vì khay nạp tài liệu.
- Dùng các bản gốc chất lượng cao.
- Khi dùng khay nạp tài liệu, tải tài liệu gốc vào trong khay nạp một cách chính xác, bằng thanh dẫn giấy để tránh làm cho hình ảnh bị mờ hoặc méo.

Nếu vấn đề vẫn còn tồn tại, hãy thử các giải pháp bổ sung này. Nếu vẫn không khắc phục được vấn đề, hãy xem phần "Improve print quality" (Cải thiện chất lượng in) để có thêm các giải pháp khác.

Kiểm tra kính máy quét để tránh bụi bẩn

Theo thời gian, các vết bụi bẩn có thể tích tụ lại trên kính máy quét và tấm ép giấy màu trắng. Điều này có thể ảnh hưởng đến hoạt động của máy. Sử dụng quy trình sau để lau dọn máy quét.

1. Bấm nút nguồn để tắt máy in, sau đó rút cáp nguồn khỏi ổ cắm điện.
2. Mở nắp máy quét.
3. Lau sạch kính máy quét và nắp nhựa sau màu trắng bên dưới nắp máy quét bằng miếng bọt xốp hoặc vải mềm đã được tẩm chất tẩy kính không ăn mòn.

⚠ THẬN TRỌNG: Không sử dụng chất ăn mòn, acetol, benzen, amoniac, cồn êtylic hoặc carbon tetrachloride lên bất kỳ bộ phận nào của máy in; những chất này có thể làm hỏng máy in. Không đặt các chất lỏng trực tiếp lên bề mặt kính hoặc tấm ép giấy. Các chất này sẽ thấm vào và gây hư hỏng máy in.

4. Lau khô kính và các phần nhựa trắng bằng vải da hoặc miếng bọt xốp làm từ chất xơ để ngăn không bị ố bẩn.
5. Cắm cáp nguồn vào một ổ cắm, sau đó bấm nút nguồn để bật máy in.

Kiểm tra cài đặt giấy

 **GHI CHÚ:** Các bước khác nhau tùy theo loại bảng điều khiển.

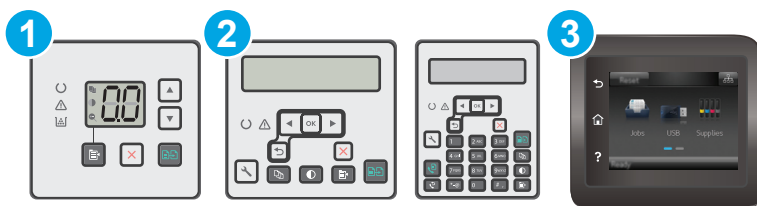

1	Bảng điều khiển LED
2	Bảng điều khiển 2 dòng
3	Bảng điều khiển màn hình cảm ứng

Bảng điều khiển LED

1. Mở Máy chủ Web Nhúng (EWS) của HP:
 - a. Mở HP Printer Assistant (Trợ lý Máy in HP).
 - **Windows 8.1:** Nhấp vào mũi tên xuống ở góc dưới bên trái màn hình **Start** (Bắt đầu) và chọn tên máy in.
 - **Windows 8:** Nhấp chuột phải vào khu vực trống trên màn hình **Start** (Bắt đầu), nhấp **All Apps** (Tất cả ứng dụng) trên thanh ứng dụng, sau đó chọn tên máy in.
 - **Windows 7, Windows Vista và Windows XP:** Từ màn hình máy tính, nhấp **Start** (Bắt đầu), chọn **All Programs** (Tất cả chương trình), nhấp **HP**, nhấp vào thư mục dành cho máy in, chọn biểu tượng có tên máy in, sau đó mở **HP Printer Assistant** (Trợ lý Máy in HP).
 - b. Trong HP Printer Assistant (Trợ lý Máy in HP), chọn **Print** (In) và chọn **HP Device Toolbox** (Hộp công cụ Thiết bị HP).
2. Trên tab **Systems** (Hệ thống), nhấn **Paper Setup** (Cài đặt giấy).
3. Thay đổi các cài đặt cần thiết và nhấp **Apply** (Áp dụng).

Bảng điều khiển LCD

1. Trên bảng điều khiển máy in, nhấn nút Cài đặt .
2. Mở các menu sau:
 - **System Setup** (Cài đặt hệ thống)
 - **Page Setup** (Cài đặt trang)
3. Chọn **Def. paper size** (Kích thước giấy mặc định).
4. Chọn tên kích thước giấy trong khay tiếp giấy, sau đó nhấn nút **OK**.
5. Chọn **Def. paper type** (Loại giấy mặc định).
6. Chọn tên loại giấy trong khay tiếp giấy, sau đó nhấn nút **OK**.

Bảng điều khiển màn hình cảm ứng

1. Từ màn hình Chính trên bảng điều khiển của sản phẩm, chạm vào nút  Cài đặt.
2. Mở các menu sau:
 - System Setup (Cài đặt hệ thống)
 - Page Setup (Cài đặt trang)
3. Chọn tùy chọn Paper Size (Kích thước giấy), sau đó chạm vào tên kích thước giấy trong khay tiếp giấy.
4. Chọn tùy chọn Paper Type (Loại giấy), sau đó chạm vào tên loại giấy trong khay tiếp giấy.

Tối ưu hóa dành cho văn bản hoặc hình ảnh

 **GHI CHÚ:** Các bước khác nhau tùy theo loại bảng điều khiển.

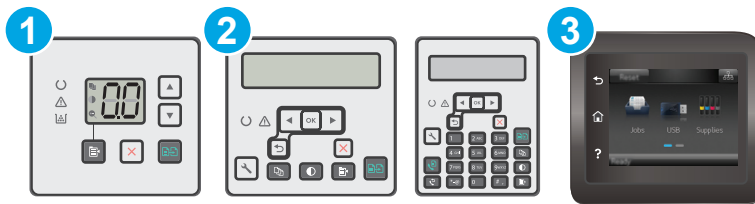

- | | |
|---|----------------------------------|
| 1 | Bảng điều khiển LED |
| 2 | Bảng điều khiển 2 dòng |
| 3 | Bảng điều khiển màn hình cảm ứng |

Bảng điều khiển LED

1. Mở Máy chủ Web Nhúng (EWS) của HP:
 - a. Mở HP Printer Assistant (Trợ lý Máy in HP).
 - **Windows 8.1:** Nhấp vào mũi tên xuống ở góc dưới bên trái màn hình **Start** (Bắt đầu) và chọn tên máy in.
 - **Windows 8:** Nhấp chuột phải vào khu vực trống trên màn hình **Start** (Bắt đầu), nhấp **All Apps** (Tất cả ứng dụng) trên thanh ứng dụng, sau đó chọn tên máy in.
 - **Windows 7, Windows Vista và Windows XP:** Từ màn hình máy tính, nhấp **Start** (Bắt đầu), chọn **All Programs** (Tất cả chương trình), nhấp **HP**, nhấp vào thư mục dành cho máy in, chọn biểu tượng có tên máy in, sau đó mở **HP Printer Assistant** (Trợ lý Máy in HP).
 - b. Trong HP Printer Assistant (Trợ lý Máy in HP), chọn **Print (In)** và chọn **HP Device Toolbox** (Hộp công cụ Thiết bị HP).
2. Trên tab **Copy** (Sao chép), chọn danh sách thả xuống **Optimize** (Tối ưu hóa).
3. Chọn cài đặt bạn muốn sử dụng.

- **Auto Select** (Chọn Tự động): Sử dụng cài đặt này khi bạn không lo lắng gì về chất lượng của bản sao chép. Đây là cài đặt mặc định.
 - **Mixed** (Phối hợp): Sử dụng cài đặt này cho tài liệu có chứa cả văn bản và hình ảnh.
 - **Text** (Văn bản): Sử dụng cài đặt này cho các tài liệu có nội dung phần lớn là văn bản.
 - **Picture** (Hình ảnh): Sử dụng cài đặt này cho các tài liệu có nội dung phần lớn là hình ảnh.
4. Thay đổi các cài đặt cần thiết và nhấp **Apply** (Áp dụng).

Bảng điều khiển 2 dòng

1. Trên bảng điều khiển máy in, nhấp nút **Copy Menu**  (Menu Sao chép).
2. Để tối ưu hóa chất lượng sao chép đối với các loại tài liệu khác nhau, hãy dùng các phím mũi tên để chọn menu **Optimize** (Tối ưu hóa), sau đó bấm nút **OK**. Hiện có các cài đặt chất lượng bản sao sau:
 - **Auto Select** (Chọn Tự động): Sử dụng cài đặt này khi bạn không lo lắng gì về chất lượng của bản sao chép. Đây là cài đặt mặc định.
 - **Mixed** (Phối hợp): Sử dụng cài đặt này cho tài liệu có chứa cả văn bản và hình ảnh.
 - **Text** (Văn bản): Sử dụng cài đặt này cho các tài liệu có nội dung phần lớn là văn bản.
 - **Picture** (Hình ảnh): Sử dụng cài đặt này cho các tài liệu có nội dung phần lớn là hình ảnh.

Bảng điều khiển màn hình cảm ứng

1. Từ Màn hình chính trên bảng điều khiển của máy in, chạm vào biểu tượng **Copy**  (Sao chép).
2. Chạm vào nút **Settings** (Cài đặt), sau đó cuộn xuống và chạm vào nút **Optimize** (Tối ưu hóa).
3. Chạm vào tên của cài đặt bạn muốn điều chỉnh.
 - **Auto Select** (Chọn Tự động): Sử dụng cài đặt này khi bạn không lo lắng gì về chất lượng của bản sao chép. Đây là cài đặt mặc định.
 - **Mixed** (Phối hợp): Sử dụng cài đặt này cho tài liệu có chứa cả văn bản và hình ảnh.
 - **Text** (Văn bản): Sử dụng cài đặt này cho các tài liệu có nội dung phần lớn là văn bản.
 - **Picture** (Hình ảnh): Sử dụng cài đặt này cho các tài liệu có nội dung phần lớn là hình ảnh.

Sao chép từ cạnh này sang cạnh kia

Máy in không thể in đầy đủ từ cạnh này sang cạnh kia. Có đường viền 4 mm không thể in được xung quanh trang.

Xem xét in hoặc quét tài liệu với các cạnh bị cắt:

- Khi bản gốc nhỏ hơn kích cỡ đầu ra, hãy di chuyển bản gốc lệch 4 mm khỏi góc được chỉ định bởi biểu tượng trên máy quét. Sao chép lại hoặc quét ở vị trí này.
- Khi bản gốc có cùng kích cỡ đầu ra được in mà bạn muốn, hãy sử dụng tính năng **Reduce/Enlarge** (Thu nhỏ/Phóng to) để giảm cỡ ảnh sao cho bản sao chép không bị cắt.

Làm sạch các trục nạp và đệm ngăn cách trong khay nạp tài liệu

Nếu khay nạp tài liệu của sản phẩm gặp phải các sự cố về xử lý giấy, ví dụ như kẹt giấy hoặc nạp nhiều trang, hãy làm sạch các trục nạp của khay nạp tài liệu và đệm ngăn cách.

1. Mở nắp vào khay nạp tài liệu.

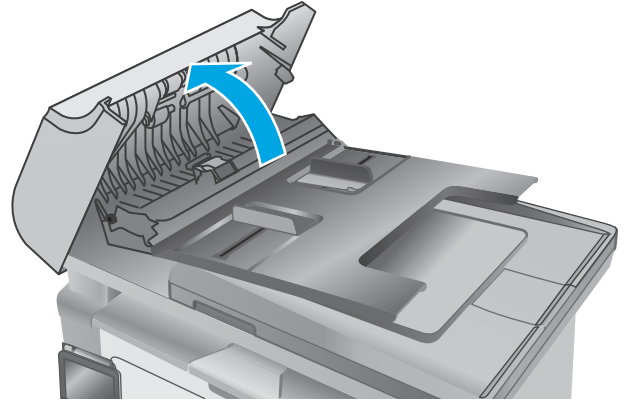

2. Sử dụng một tấm vải ẩm, không có xơ để lau chùi cả hai trục nạp và đệm ngăn cách để loại bỏ vết bẩn.

THẬN TRỌNG: Không sử dụng chất ăn mòn, acetol, benzen, amoniac, cồn êtylic hoặc carbon tetrachloride lên bất kỳ bộ phận nào của máy in; những chất này có thể làm hỏng máy in. Không đặt các chất lỏng trực tiếp lên bề mặt kính hoặc tấm ép giấy. Các chất này sẽ thấm vào và gây hư hỏng máy in.

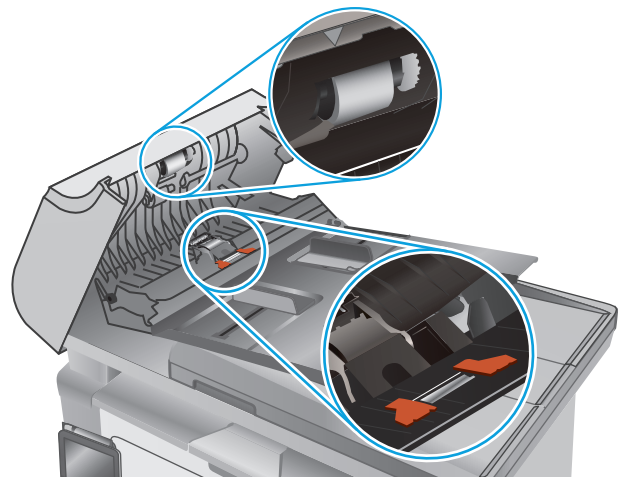

3. Đóng nắp vào khay nạp tài liệu.

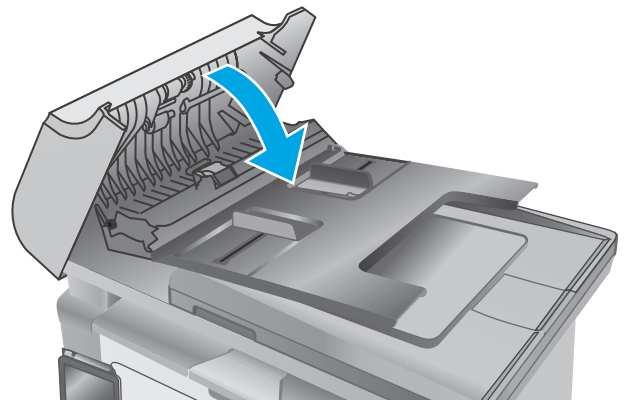

Cải thiện chất lượng hình ảnh fax

Giới thiệu

Nếu máy in đang có vấn đề về chất lượng hình ảnh, hãy thử các giải pháp sau theo thứ tự được thể hiện để giải quyết vấn đề.

- [Kiểm tra kính máy quét để tránh bụi bẩn](#)
- [Kiểm tra các cài đặt độ phân giải bản fax gửi đi](#)
- [Kiểm tra cài đặt sửa lỗi](#)
- [Kiểm tra cài đặt vừa với trang in](#)
- [Làm sạch các trục nạp và đệm ngăn cách trong khay nạp tài liệu](#)
- [Gửi đến máy fax khác](#)
- [Kiểm tra máy fax của người gửi](#)

Trước tiên hãy thử các bước đơn giản này:

- Dùng máy quét hình phẳng thay vì khay nạp tài liệu.
- Dùng các bản gốc chất lượng cao.
- Khi dùng khay nạp tài liệu, tải tài liệu gốc vào trong khay nạp một cách chính xác, bằng thanh dẫn giấy để tránh làm cho hình ảnh bị mờ hoặc méo.

Nếu vấn đề vẫn còn tồn tại, hãy thử các giải pháp bổ sung này. Nếu vẫn không khắc phục được vấn đề, hãy xem phần “Improve print quality” (Cải thiện chất lượng in) để có thêm các giải pháp khác.

Kiểm tra kính máy quét để tránh bụi bẩn

Theo thời gian, các vết bụi bẩn có thể tích tụ lại trên kính máy quét và tấm ép giấy màu trắng. Điều này có thể ảnh hưởng đến hoạt động của máy. Sử dụng quy trình sau để lau dọn máy quét.

1. Bấm nút nguồn để tắt máy in, sau đó rút cáp nguồn khỏi ổ cắm điện.
2. Mở nắp máy quét.
3. Lau sạch kính máy quét và nắp nhựa sau màu trắng bên dưới nắp máy quét bằng miếng bọt xốp hoặc vải mềm đã được tẩm chất tẩy kính không ăn mòn.

⚠ THẬN TRỌNG: Không sử dụng chất ăn mòn, acetol, benzen, amoniac, cồn êtylic hoặc carbon tetrachloride lên bất kỳ bộ phận nào của máy in; những chất này có thể làm hỏng máy in. Không đặt các chất lỏng trực tiếp lên bề mặt kính hoặc tấm ép giấy. Các chất này sẽ thấm vào và gây hư hỏng máy in.

4. Lau khô kính và các phần nhựa trắng bằng vải da hoặc miếng bọt xốp làm từ chất xơ để ngăn không bị ố bẩn.
5. Cắm cáp nguồn vào một ổ cắm, sau đó bấm nút nguồn để bật máy in.

Kiểm tra các cài đặt độ phân giải bản fax gửi đi

 **GHI CHÚ:** Các bước khác nhau tùy theo loại bảng điều khiển.

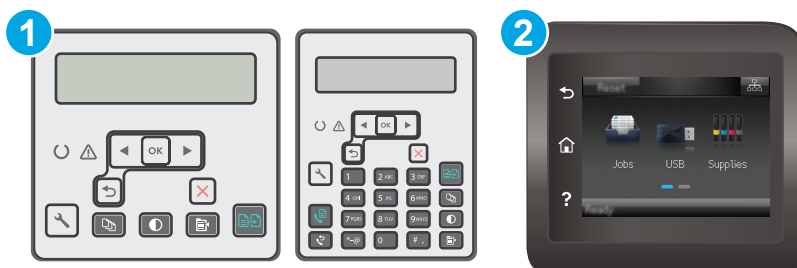

- | | |
|---|----------------------------------|
| 1 | Bảng điều khiển 2 dòng |
| 2 | Bảng điều khiển màn hình cảm ứng |

Bảng điều khiển 2 dòng

1. Trên bảng điều khiển máy in, nhấn nút Cài đặt .
2. Chọn **Fax Setup** (Cài đặt fax).
3. Chọn **Send Fax Setup** (Cài đặt gửi fax), sau đó chọn **Def. Resolution (Độ phân giải mặc định)**.
4. Chọn cài đặt độ phân giải bạn muốn, sau đó bấm **OK**.

Bảng điều khiển màn hình cảm ứng

1. Từ Màn hình chính trên bảng điều khiển máy in, chạm vào nút Cài đặt .
2. Chọn **Fax Setup** (Cài đặt fax).
3. Chọn **Advanced Setup** (Cài đặt nâng cao), sau đó chọn **Fax Resolution** (Độ phân giải fax).
4. Chọn cài đặt độ phân giải bạn muốn, sau đó chạm vào **OK**.

Kiểm tra cài đặt sửa lỗi

Thông thường, máy in sẽ theo dõi các tín hiệu của đường dây điện thoại trong khi gửi hoặc nhận fax. Nếu máy in phát hiện lỗi trong khi truyền tín hiệu và cài đặt sửa lỗi là **On** (Bật), máy in có thể yêu cầu gửi lại một phần của bản fax đó. Thông số cài đặt mặc định gốc cho thông số sửa lỗi là **On** (Bật).

Bạn chỉ nên tắt tính năng sửa lỗi nếu bạn đang gặp sự cố khi gửi hoặc nhận fax, và bạn sẵn sàng chấp nhận lỗi trong khi truyền tín hiệu. Việc tắt thông số này có thể sẽ hữu ích nếu bạn đang thử fax ra nước ngoài hoặc nhận fax từ nước ngoài, hoặc nếu bạn đang kết nối với hệ thống điện thoại vệ tinh.

 **GHI CHÚ:** Các bước khác nhau tùy theo loại bảng điều khiển.



- | | |
|---|----------------------------------|
| 1 | Bảng điều khiển 2 dòng |
| 2 | Bảng điều khiển màn hình cảm ứng |

Bảng điều khiển 2 dòng

1. Trên bảng điều khiển máy in, nhấn nút Cài đặt .
2. Chọn **Fax Setup** (Cài đặt fax), sau đó chọn **All Faxes** (Tất cả fax).
3. Chọn **Error Correction** (Sửa lỗi), sau đó chọn **On** (Bật).

Bảng điều khiển màn hình cảm ứng

1. Từ Màn hình chính trên bảng điều khiển máy in, chạm vào nút Cài đặt .
2. Chọn **Service** (Dịch vụ), sau đó chọn **Fax Service** (Dịch vụ fax).
3. Chọn **Error Correction** (Sửa lỗi), sau đó chọn **On** (Bật).

Kiểm tra cài đặt vừa với trang in

Nếu máy in in bản fax ra ngoài trang, hãy bật tính năng vừa với trang in từ bảng điều khiển trên máy in.

 **GHI CHÚ:** Hãy đảm bảo rằng cài đặt khổ giấy mặc định phù hợp với khổ giấy đã nạp vào khay chứa giấy.

 **GHI CHÚ:** Các bước khác nhau tùy theo loại bảng điều khiển.

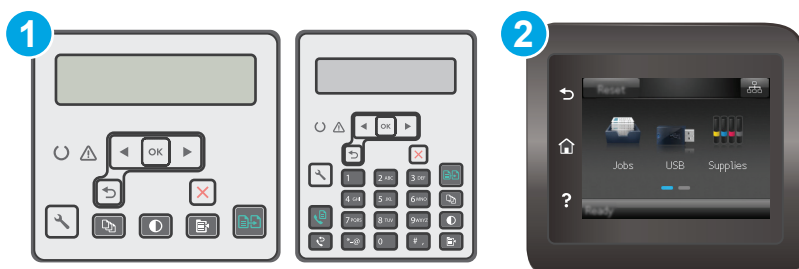

- | | |
|---|----------------------------------|
| 1 | Bảng điều khiển 2 dòng |
| 2 | Bảng điều khiển màn hình cảm ứng |

Bảng điều khiển 2 dòng

1. Trên bảng điều khiển máy in, nhấn nút Cài đặt .
2. Chọn **Fax Setup** (Cài đặt fax), sau đó chọn **Recv. Cài đặt Fax**.
3. Chọn **Fit to Page** (Chế độ tiết kiệm), sau đó chọn **On** (Bật).

Bảng điều khiển màn hình cảm ứng

1. Từ Màn hình chính trên bảng điều khiển máy in, chạm vào nút Cài đặt .
2. Chọn **Fax Setup** (Cài đặt fax), sau đó chọn **Advanced Setup** (Cài đặt nâng cao).
3. Chọn **Fit to Page** (Chế độ tiết kiệm), sau đó chọn **On** (Bật).

Làm sạch các trục nạp và đệm ngăn cách trong khay nạp tài liệu

Nếu khay nạp tài liệu của sản phẩm gặp phải các sự cố về xử lý giấy, ví dụ như kẹt giấy hoặc nạp nhiều trang, hãy làm sạch các trục nạp của khay nạp tài liệu và đệm ngăn cách.

1. Mở nắp vào khay nạp tài liệu.

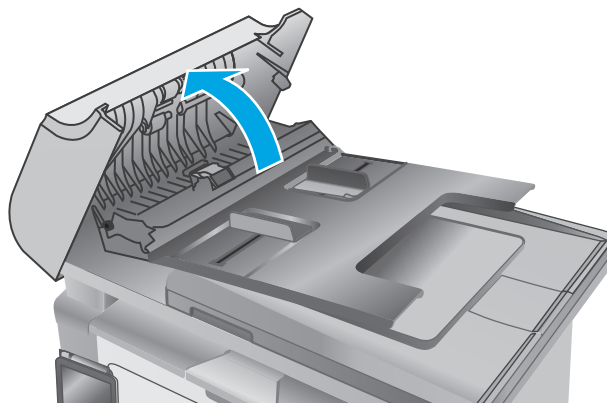

2. Sử dụng một tấm vải ẩm, không có xơ để lau chùi cả hai trục nạp và đệm ngăn cách để loại bỏ vết bẩn.

THẬN TRỌNG: Không sử dụng chất ăn mòn, acetol, benzen, amoniac, cồn êtylic hoặc carbon tetrachloride lên bất kỳ bộ phận nào của máy in; những chất này có thể làm hỏng máy in. Không đặt các chất lỏng trực tiếp lên bề mặt kính hoặc tấm ép giấy. Các chất này sẽ thấm vào và gây hư hỏng máy in.

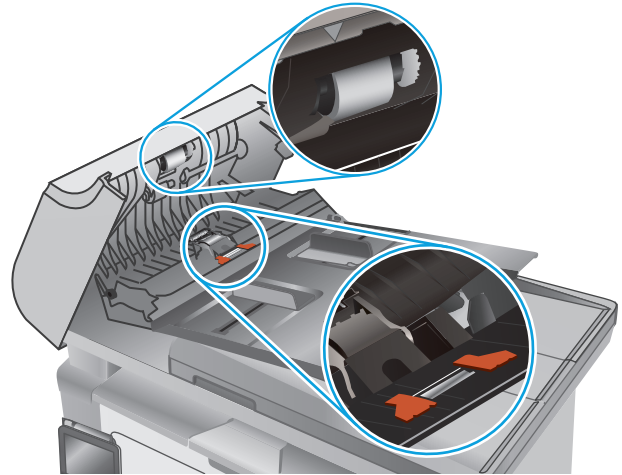

3. Đóng nắp vào khay nạp tài liệu.

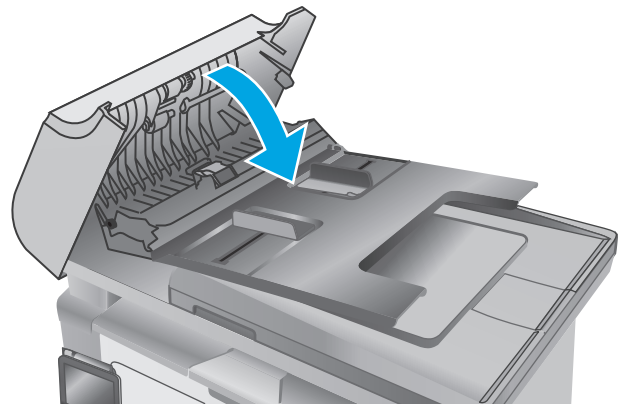

Gửi đến máy fax khác

Thử gửi fax đến máy fax khác. Nếu chất lượng bản fax tốt hơn thì vấn đề liên quan tới cài đặt máy fax của người nhận đầu tiên hoặc trạng thái mực in.

Kiểm tra máy fax của người gửi

Đề nghị người gửi thử gửi từ một máy fax khác. Nếu chất lượng bản fax tốt hơn thì vấn đề liên quan tới máy fax của người gửi. Nếu không có sẵn máy fax khác, hãy đề nghị người gửi xem xét thực hiện các thay đổi sau:

- Đảm bảo tài liệu gốc ở trên giấy trắng (không màu).
- Tăng độ phân giải fax, mức chất lượng hoặc cài đặt độ tương phản.
- Nếu có thể, gửi bản fax từ một chương trình phần mềm máy tính.

Giải quyết sự cố xảy ra với mạng có dây

Giới thiệu

Kiểm tra các mục sau để đảm bảo máy in hiện truyền được tín hiệu qua mạng. Trước khi bắt đầu, hãy in trang cấu hình từ bảng điều khiển máy in và tìm địa chỉ IP của máy in được liệt kê trên trang này.

- [Kết nối vật lý kém](#)
- [Máy tính đang sử dụng địa chỉ IP không chính xác cho máy in này](#)
- [Máy tính không thể giao tiếp với máy in](#)
- [Máy in đang sử dụng các cài đặt tốc độ liên kết không đúng cho mạng](#)
- [Các chương trình phần mềm mới đã gây ra sự cố tương thích](#)
- [Máy tính của bạn hoặc máy trạm bị cài đặt sai](#)
- [Máy in bị tắt, hoặc các cài đặt mạng khác bị sai](#)

 **GHI CHÚ:** HP không hỗ trợ mạng ngang hàng vì tính năng là chức năng của hệ điều hành Microsoft chứ không phải của trình điều khiển in HP. Để biết thêm thông tin, hãy truy cập vào trang web của Microsoft tại địa chỉ www.microsoft.com.

Kết nối vật lý kém

1. Hãy kiểm tra xem máy in có được cắm vào đúng cổng mạng bằng cáp có độ dài phù hợp không.
2. Hãy kiểm tra xem các kết nối cáp có chắc không.
3. Kiểm tra kết nối cổng mạng trên mặt sau của máy in và chắc chắn rằng đèn hoạt động màu hổ phách và đèn báo tình trạng liên kết màu xanh lá cây vẫn sáng.
4. Nếu vẫn có vấn đề, hãy thử dùng dây cáp hoặc cổng khác trên bộ hub.

Máy tính đang sử dụng địa chỉ IP không chính xác cho máy in này

1. Mở thuộc tính máy in và nhấp vào tab **Ports** (Cổng). Kiểm tra xem địa chỉ IP hiện tại cho máy in có được chọn không. Địa chỉ IP của máy in được liệt kê trên trang cấu hình máy in.
2. Nếu bạn đã cài đặt máy in bằng cổng TCP/IP chuẩn HP, hãy chọn ô **Always print to this printer, even if its IP address changes** (Luôn in vào máy in này, ngay cả khi địa chỉ IP thay đổi).
3. Nếu bạn đã cài đặt máy in bằng cổng TCP/IP chuẩn Microsoft, hãy sử dụng tên máy chủ thay cho địa chỉ IP.
4. Nếu đúng địa chỉ IP, hãy xóa máy in và sau đó thêm lại.

Máy tính không thể giao tiếp với máy in

1. Kiểm tra kết nối mạng bằng cách ping mạng.
 - a. Mở lời nhắc dòng lệnh trên máy tính của bạn.

- Đối với Windows, hãy nhấp **Start** (Bắt đầu), nhấp **Run** (Chạy), gõ `cmd` sau đó nhấn **Enter**.
 - Đối với OS X, hãy đến **Applications** (Ứng dụng), sau đó là **Utilities** (Tiện ích) và mở **Terminal** (Thiết bị cuối).
- b.** Nhập `ping` và địa chỉ IP cho máy in của bạn.
 - c.** Nếu cửa sổ hiển thị thời gian khứ hồi, thì mạng đang hoạt động.
- 2.** Nếu lệnh ping báo lỗi, kiểm tra xem hub mạng có bật hay không, sau đó kiểm tra các cài đặt mạng, máy in và máy tính được cấu hình dùng chung một mạng.

Máy in đang sử dụng các cài đặt tốc độ liên kết không đúng cho mạng

HP khuyên bạn để những cài đặt này ở chế độ tự động (cài đặt mặc định). Nếu bạn thay đổi những thông số cài đặt này, bạn cũng phải thay đổi chúng cho mạng của bạn.

Các chương trình phần mềm mới đã gây ra sự cố tương thích

Xác minh rằng mọi chương trình phần mềm mới đều được cài đặt đúng cách và sử dụng trình điều khiển in phù hợp.

Máy tính của bạn hoặc máy trạm bị cài đặt sai

- 1.** Hãy kiểm tra các trình điều khiển mạng, trình điều khiển in và cài đặt chuyển hướng mạng.
- 2.** Kiểm tra xem hệ điều hành có được cấu hình đúng không.

Máy in bị tắt, hoặc các cài đặt mạng khác bị sai

- 1.** Xem lại trang cấu hình để kiểm tra tình trạng của giao thức mạng. Bật nó nếu cần.
- 2.** Định cấu hình lại cài đặt mạng nếu cần.

Giải quyết sự cố xảy ra với mạng không dây

- [Giới thiệu](#)
- [Danh sách kiểm tra kết nối mạng không dây](#)
- [Máy in không in sau khi định cấu hình mạng không dây hoàn tất](#)
- [Máy in không in và máy tính đã cài đặt tường lửa của bên thứ ba](#)
- [Kết nối không dây không hoạt động sau khi di chuyển bộ định tuyến của mạng không dây hoặc máy in](#)
- [Không thể kết nối thêm máy tính với máy in không dây](#)
- [Máy in không dây mất liên lạc khi được kết nối với VPN](#)
- [Mạng không xuất hiện trong danh sách mạng không dây](#)
- [Mạng không dây không hoạt động](#)
- [Thực hiện kiểm tra chẩn đoán mạng không dây](#)
- [Giảm nhiễu trên mạng không dây](#)

Giới thiệu

Dùng thông tin xử lý sự cố để giúp giải quyết các sự cố.



GHI CHÚ: Để xác định liệu chức năng in Wi-Fi Direct được bật trên máy in hay chưa, hãy in trang cấu hình.

Danh sách kiểm tra kết nối mạng không dây

- Xác minh rằng cáp mạng không được kết nối.
- Xác minh máy in và bộ định tuyến mạng không dây đã được bật và có điện. Đồng thời đảm bảo rằng bộ thu tín hiệu mạng không dây của máy in đã được bật.
- Xác minh rằng số nhận dạng do dịch vụ đặt (SSID) là chính xác. In trang cấu hình để biết SSID. Nếu bạn không chắc liệu SSID có chính xác hay không, hãy chạy lại thiết lập mạng không dây.
- Với các mạng bảo mật, hãy xác minh rằng thông tin bảo mật là chính xác. Nếu thông tin bảo mật không chính xác, hãy chạy lại thiết lập mạng không dây.
- Nếu mạng không dây hoạt động chính xác, hãy thử truy cập vào các máy tính khác trên mạng không dây. Nếu mạng có truy cập Internet, hãy thử kết nối với Internet qua kết nối mạng không dây.
- Xác minh rằng phương thức mã hóa (AES hoặc TKIP) của máy in giống với phương thức mã hóa dành cho điểm truy cập không dây (trên các mạng sử dụng bảo mật WPA).
- Xác minh máy in nằm trong phạm vi của mạng không dây. Đối với hầu hết các mạng, máy in phải nằm trong phạm vi 30 m của điểm truy cập không dây (bộ định tuyến mạng không dây).
- Xác minh rằng các vật cản không chặn tín hiệu của mạng không dây. Loại bỏ bất kỳ vật kim loại lớn nào giữa điểm truy cập và máy in. Đảm bảo các cột, tường hoặc các trụ chống đỡ có chứa kim loại hoặc bê tông không ngăn cách máy in và điểm truy cập không dây.

- Xác minh rằng máy in được đặt cách xa các thiết bị điện có thể gây nhiễu tín hiệu của mạng không dây. Nhiều thiết bị có thể gây nhiễu tín hiệu của mạng không dây, trong đó gồm có động cơ, điện thoại không dây, camera hệ thống an ninh, các mạng không dây khác và một số thiết bị Bluetooth.
- Xác minh rằng trình điều khiển in đã được cài đặt trên máy tính.
- Xác minh rằng bạn đã chọn đúng cổng máy in.
- Xác minh rằng máy tính và máy in kết nối với cùng một mạng không dây.
- Đối với OS X, xác nhận rằng bộ định tuyến không dây hỗ trợ Bonjour.

Máy in không in sau khi định cấu hình mạng không dây hoàn tất

1. Hãy chắc chắn là máy in đang được bật và ở trạng thái sẵn sàng.
2. Tắt mọi tường lửa của bên thứ ba trên máy tính của bạn.
3. Đảm bảo rằng mạng không dây hoạt động chính xác.
4. Đảm bảo rằng máy tính của bạn hoạt động chính xác. Nếu cần, hãy khởi động lại máy tính.
5. Xác nhận bạn có thể mở Máy chủ web nhúng của HP từ một máy tính trên mạng.

Máy in không in và máy tính đã cài đặt tường lửa của bên thứ ba

1. Cập nhật tường lửa bằng bản cập nhật mới nhất hiện có của nhà sản xuất.
2. Nếu chương trình yêu cầu truy cập tường lửa khi bạn cài đặt máy in hoặc cố gắng in, hãy đảm bảo bạn cho phép chương trình chạy.
3. Tạm thời tắt tường lửa, sau đó cài đặt máy in không dây trên máy tính. Bật tường lửa khi bạn đã kết thúc quá trình cài đặt không dây.

Kết nối không dây không hoạt động sau khi di chuyển bộ định tuyến của mạng không dây hoặc máy in

1. Đảm bảo rằng bộ định tuyến hoặc máy in kết nối với cùng một mạng mà máy tính kết nối với.
2. In một trang cấu hình.
3. So sánh số nhận dạng do dịch vụ đặt (SSID) trên trang cấu hình với SSID trong cấu hình máy in của máy tính.
4. Nếu hai số này không giống nhau, thiết bị hiện không kết nối với cùng một mạng. Định lại cấu hình thiết lập mạng không dây cho máy in.

Không thể kết nối thêm máy tính với máy in không dây

1. Đảm bảo rằng các máy tính khác nằm trong phạm vi của mạng không dây và không có vật cản nào chặn tín hiệu. Đối với hầu hết các mạng, phạm vi của mạng không dây nằm trong vòng 30 m của điểm truy cập không dây.
2. Hãy chắc chắn là máy in đang được bật và ở trạng thái sẵn sàng.
3. Đảm bảo rằng không có nhiều hơn 5 người dùng Wi-Fi Direct cùng một lúc.

4. Tắt mọi tường lửa của bên thứ ba trên máy tính của bạn.
5. Đảm bảo rằng mạng không dây hoạt động chính xác.
6. Đảm bảo rằng máy tính của bạn hoạt động chính xác. Nếu cần, hãy khởi động lại máy tính.

Máy in không dây mất liên lạc khi được kết nối với VPN

- Thông thường, bạn không thể kết nối với VPN và các mạng khác cùng một lúc.

Mạng không xuất hiện trong danh sách mạng không dây

- Đảm bảo bộ định tuyến không dây được bật và có điện.
- Mạng có thể bị ẩn. Tuy nhiên, bạn vẫn có thể kết nối với mạng bị ẩn.

Mạng không dây không hoạt động

1. Đảm bảo rằng cáp mạng không được kết nối.
2. Để xác minh liệu mạng có mất kết nối hay không, hãy thử kết nối các thiết bị khác với mạng.
3. Kiểm tra kết nối mạng bằng cách ping mạng.
 - a. Mở lời nhắc dòng lệnh trên máy tính của bạn.
 - Đối với Windows, hãy nhấp **Start** (Bắt đầu), nhấp **Run** (Chạy), gõ `cmd` sau đó nhấn **Enter**.
 - Đối với OS X, hãy đến **Applications** (Ứng dụng), sau đó là **Utilities** (Tiện ích) và mở **Terminal** (Thiết bị cuối).
 - b. Nhập `ping` theo sau là địa chỉ IP của bộ định tuyến.
 - c. Nếu cửa sổ hiển thị thời gian khứ hồi, thì mạng đang hoạt động.
4. Đảm bảo rằng bộ định tuyến hoặc máy in kết nối với cùng một mạng mà máy tính kết nối với.
 - a. In một trang cấu hình.
 - b. So sánh số nhận dạng do dịch vụ đặt (SSID) trên báo cáo cấu hình với SSID trong cấu hình máy in của máy tính.
 - c. Nếu hai số này không giống nhau, thiết bị hiện không kết nối với cùng một mạng. Định lại cấu hình thiết lập mạng không dây cho máy in.

Thực hiện kiểm tra chẩn đoán mạng không dây

Từ bảng điều khiển của máy in, bạn có thể chạy kiểm tra chẩn đoán cung cấp thông tin về các thông số cài đặt mạng không dây.



GHI CHÚ: Các bước khác nhau tùy theo loại bảng điều khiển.



- | | |
|---|----------------------------------|
| 1 | Bảng điều khiển 2 dòng |
| 2 | Bảng điều khiển màn hình cảm ứng |

Bảng điều khiển 2 dòng

1. Trên bảng điều khiển máy in, nhấn nút Cài đặt .
2. Mở các menu sau:
 - Tự chẩn đoán
 - Chạy Kiểm tra Không dây
3. Bấm nút **OK** để bắt đầu kiểm tra. Máy in sẽ in trang kiểm tra hiển thị các kết quả kiểm tra.

Bảng điều khiển màn hình cảm ứng

1. Từ Màn hình chính trên bảng điều khiển của máy in, vuốt cho đến khi menu **Setup** (Cài đặt) hiển thị. Chạm vào biểu tượng **Setup**  (Cài đặt) để mở menu.
2. Cuộn xuống và chọn **Self Diagnostics** (Tự chẩn đoán).
3. Chọn **Run Wireless Test** (Chạy kiểm tra không dây) để bắt đầu kiểm tra. Máy in sẽ in trang kiểm tra hiển thị các kết quả kiểm tra.

Giảm nhiễu trên mạng không dây

Các mẹo sau có thể giảm nhiễu trên mạng không dây:

- Để thiết bị không dây cách xa các vật thể kim loại lớn như tủ đựng hồ sơ và các thiết bị điện tử khác như lò vi sóng và điện thoại không dây. Những vật thể này có thể làm gián đoạn tín hiệu vô tuyến.
- Để thiết bị không dây cách xa kết cấu gạch đá lớn và các kết cấu xây dựng khác. Những vật thể này có thể hấp thụ sóng vô tuyến và làm giảm cường độ tín hiệu.
- Đặt bộ định tuyến không dây vào vị trí trung tâm trong đường ngắm của các máy in không dây trên mạng.

Giải quyết sự cố khi fax

Giới thiệu

Dùng thông tin xử lý sự cố về fax để giúp giải quyết các sự cố.

- [Danh sách kiểm tra xử lý sự cố fax](#)
- [Giải quyết sự cố chung về fax](#)

Danh sách kiểm tra xử lý sự cố fax

- Có một số cách khắc phục như sau. Sau mỗi thao tác được gợi ý, thử gửi lại fax để xem sự cố có được giải quyết không.
- Để có kết quả tốt nhất khi giải quyết sự cố về fax, đảm bảo rằng đường dây từ máy in được nối trực tiếp vào cổng điện thoại trên tường. Ngắt kết nối tất cả các thiết bị khác được kết nối với máy in.

1. Kiểm tra xem dây điện thoại có được nối vào đúng cổng ở phía sau máy in hay không.

2. Kiểm tra đường dây điện thoại bằng cách kiểm tra fax:

Bảng điều khiển 2 dòng

- a. Trên bảng điều khiển của sản phẩm, nhấn nút Setup  (Cài đặt).
- b. Chọn **Service** (Dịch vụ), sau đó chọn **Run Fax Test** (Chạy kiểm tra fax). Sản phẩm sẽ in báo cáo kiểm tra fax.

Bảng điều khiển màn hình cảm ứng

- a. Từ màn hình Chính trên bảng điều khiển của sản phẩm, chạm vào nút  Cài đặt.
- b. Mở các menu sau:
 - [Service](#) (Dịch vụ)
 - [Fax Service](#) (Dịch vụ Fax)
- c. Chọn tùy chọn [Run Fax Test](#) (Chạy kiểm tra fax). Máy in sẽ in báo cáo kiểm tra fax.

Báo cáo này có thể chứa các kết quả sau đây:

- **Pass (Đạt):** Báo cáo chứa tất cả các thông số cài đặt fax hiện tại để xem lại.
- **Fail (Không đạt):** Báo cáo cho thấy tình trạng lỗi và chứa các gợi ý về cách giải quyết vấn đề.

3. Kiểm tra xem chương trình cơ sở của máy in có hiện hành hay không:

- a. In trang cấu hình từ menu [Report](#) (Báo cáo) của bảng điều khiển để nhận mã ngày tháng của chương trình cơ sở hiện tại.
- b. Đến www.hp.com/support, chọn ngôn ngữ quốc gia/khu vực của bạn, nhấp vào liên kết **Get software and drivers** (Lấy phần mềm và trình điều khiển), gõ tên máy in vào trường tìm kiếm, bấm nút **ENTER**, sau đó chọn máy in từ danh sách các kết quả tìm kiếm.

- c. Chọn hệ điều hành.
- d. Bên dưới mục **Firmware** (Chương trình cơ sở), xác định **Firmware Update Utility** (Tiện ích cập nhật chương trình cơ sở).

 **GHI CHÚ:** Đảm bảo dùng tiện ích cập nhật chương trình cơ sở dành riêng cho kiểu máy in đó.

- e. Bấm **Download** (Tải xuống), bấm **Run** (Chạy), sau đó bấm lại vào **Run** (Chạy).
- f. Khi tiện ích khởi chạy, chọn máy in từ danh sách thả xuống, sau đó bấm **Send Firmware** (Gửi chương trình cơ sở).

 **GHI CHÚ:** Để in trang cấu hình nhằm xác minh phiên bản chương trình cơ sở được cài đặt trước và sau quá trình cập nhật, bấm **Print Config** (In cấu hình).

- g. Làm theo các hướng dẫn trên màn hình để hoàn thành quá trình cài đặt, sau đó bấm nút **Exit** (Thoát) để đóng tiện ích.

4. Kiểm tra xem bản fax đã được thiết lập khi cài đặt phần mềm máy in hay chưa.

Từ máy tính, trong thư mục chương trình HP, hãy chạy Fax Setup Utility (Tiện ích Cài đặt Fax).

5. Kiểm tra xem dịch vụ điện thoại có hỗ trợ fax analog hay không.

- Nếu sử dụng ISDN hoặc PBX kỹ thuật số, hãy liên hệ với nhà cung cấp dịch vụ của bạn để biết thông tin về cấu hình cho một đường dây fax analog.
- Nếu sử dụng dịch vụ VoIP, hãy thay đổi cài đặt **Fax Speed** (Tốc độ fax) sang **Slow (V.29)** (Chậm)(V.29) từ bảng điều khiển. Hỏi xem nhà cung cấp dịch vụ của bạn có hỗ trợ fax hay không và hỏi về tốc độ modem fax khuyến nghị. Một số công ty có thể yêu cầu một bộ điều hợp.
- Nếu bạn đang sử dụng dịch vụ DSL, đảm bảo có một bộ lọc khi kết nối đường dây điện thoại với máy in. Liên hệ với nhà cung cấp dịch vụ DSL, hoặc mua bộ lọc DSL nếu bạn chưa có. Nếu đã cài đặt một bộ lọc DSL, hãy thử bộ lọc khác vì những bộ lọc này có thể bị hỏng.

Giải quyết sự cố chung về fax

- [Fax gửi chậm](#)
- [Chất lượng fax kém](#)
- [Bản fax bị cắt rời hoặc in trên hai trang](#)

 **GHI CHÚ:** Các bước khác nhau tùy theo loại bảng điều khiển.

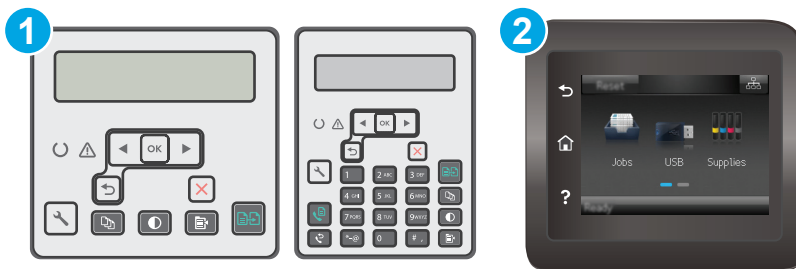

- | | |
|---|----------------------------------|
| 1 | Bảng điều khiển 2 dòng |
| 2 | Bảng điều khiển màn hình cảm ứng |

Fax gửi chậm

Máy in đang gặp phải chất lượng đường dây điện thoại kém.

- Thử gửi fax lại khi các điều kiện đường dây đã được cải thiện.
- Kiểm tra với nhà cung cấp dịch vụ điện thoại xem đường dây điện thoại có hỗ trợ fax không.
- Tắt cài đặt **Error Correction** (Sửa lỗi) .

Bảng điều khiển 2 dòng

- Trên bảng điều khiển máy in, nhấn nút Cài đặt .
- Chọn **Fax Setup** (Cài đặt fax), sau đó chọn **All Faxes** (Tất cả fax).
- Chọn **Error Correction** (Sửa lỗi), sau đó chọn **Off** (Tắt).

Bảng điều khiển màn hình cảm ứng

- Từ Màn hình chính trên bảng điều khiển máy in, chạm vào nút Cài đặt .
- Chọn **Service** (Dịch vụ), sau đó chọn **Fax Service** (Dịch vụ fax).
- Chọn **Error Correction** (Sửa lỗi), sau đó chọn **Off** (Tắt).

 **GHI CHÚ:** Việc này có thể làm giảm chất lượng hình ảnh.

- Sử dụng giấy trắng cho bản gốc. Không sử dụng các màu như xám, vàng hoặc hồng.
- Tăng cài đặt **Fax Speed** (Tốc độ fax).

Bảng điều khiển 2 dòng

- Trên bảng điều khiển máy in, nhấn nút Cài đặt .
- Chọn **Fax Setup** (Cài đặt fax), sau đó chọn **All Faxes** (Tất cả fax).
- Chọn **Fax Speed** (Tốc độ fax), sau đó chọn cài đặt thích hợp.

Bảng điều khiển màn hình cảm ứng

- a. Từ Màn hình chính trên bảng điều khiển máy in, chạm vào nút Cài đặt .
 - b. Chọn **Fax Setup** (Cài đặt fax).
 - c. Chọn **Advanced Setup** (Cài đặt nâng cao), sau đó chọn **Fax Speed** (Tốc độ fax).
 - d. Chọn thông số cài đặt phù hợp.
- Chia bản fax lớn ra làm nhiều phần nhỏ, sau đó fax chúng đi từng phần.
 - Thay đổi thông số cài đặt bản fax trên bảng điều khiển xuống độ phân giải thấp hơn.

Bảng điều khiển 2 dòng

- a. Trên bảng điều khiển máy in, nhấn nút Cài đặt .
- b. Chọn **Fax Setup** (Cài đặt fax).
- c. Chọn **Send Fax Setup** (Cài đặt gửi fax), sau đó chọn **Def. Resolution** (Độ phân giải mặc định).
- d. Chọn cài đặt độ phân giải bạn muốn, sau đó bấm **OK**.

Bảng điều khiển màn hình cảm ứng

- a. Từ Màn hình chính trên bảng điều khiển máy in, chạm vào nút Cài đặt .
- b. Chọn **Fax Setup** (Cài đặt fax).
- c. Chọn **Advanced Setup** (Cài đặt nâng cao), sau đó chọn **Fax Resolution** (Độ phân giải fax).
- d. Chọn cài đặt độ phân giải bạn muốn, sau đó chạm vào **OK**.

Chất lượng fax kém

Bản fax bị nhòe hoặc mờ.

- Tăng độ phân giải fax khi gửi fax. Độ phân giải không ảnh hưởng đến các bản fax đã nhận.

Bảng điều khiển 2 dòng

- a. Trên bảng điều khiển máy in, nhấn nút Cài đặt .
- b. Chọn **Fax Setup** (Cài đặt fax).
- c. Chọn **Send Fax Setup** (Cài đặt gửi fax), sau đó chọn **Def. Resolution** (Độ phân giải mặc định).
- d. Chọn cài đặt độ phân giải bạn muốn, sau đó bấm **OK**.

Bảng điều khiển màn hình cảm ứng

- a. Từ Màn hình chính trên bảng điều khiển máy in, chạm vào nút Cài đặt .
- b. Chọn **Fax Setup** (Cài đặt fax).

- c. Chọn **Advanced Setup** (Cài đặt nâng cao), sau đó chọn **Fax Resolution** (Độ phân giải fax).
- d. Chọn cài đặt độ phân giải bạn muốn, sau đó chạm vào **OK**.

 **GHI CHÚ:** Việc tăng độ phân giải làm giảm tốc độ truyền tín hiệu.

- Bật cài đặt **Error Correction** (Sửa lỗi) từ bảng điều khiển.

Bảng điều khiển 2 dòng

- a. Trên bảng điều khiển máy in, nhấn nút Cài đặt .
- b. Chọn **Fax Setup** (Cài đặt fax), sau đó chọn **All Faxes** (Tất cả fax).
- c. Chọn **Error Correction** (Sửa lỗi), sau đó chọn **On** (Bật).

Bảng điều khiển màn hình cảm ứng

- a. Từ Màn hình chính trên bảng điều khiển máy in, chạm vào nút Cài đặt .
 - b. Chọn **Service** (Dịch vụ), sau đó chọn **Fax Service** (Dịch vụ fax).
 - c. Chọn **Error Correction** (Sửa lỗi), sau đó chọn **On** (Bật).
- Kiểm tra hộp mực in và thay hộp mực nếu cần.
 - Yêu cầu người gửi điều chỉnh thông số độ tương phản trên máy gửi fax cho đậm hơn, sau đó gửi lại bản fax.

Bản fax bị cắt rời hoặc in trên hai trang

- Đặt cài đặt **Default Paper Size** (Kích thước giấy mặc định). Bản fax được in trên một kích thước giấy dựa trên cài đặt **Default Paper Size** (Kích thước giấy mặc định).

Bảng điều khiển 2 dòng

- a. Trên bảng điều khiển máy in, nhấn nút Cài đặt .
- b. Chọn **System Setup** (Cài đặt hệ thống), sau đó chọn **Paper Setup** (Cài đặt giấy).
- c. Chọn **Def. Paper Size** (Kích thước giấy mặc định), sau đó chọn cài đặt thích hợp.

Bảng điều khiển màn hình cảm ứng

- a. Từ Màn hình chính trên bảng điều khiển máy in, chạm vào nút Cài đặt .
 - b. Chọn **System Setup** (Cài đặt hệ thống), sau đó chọn **Paper Setup** (Cài đặt giấy).
 - c. Chọn **Paper Size** (Kích thước giấy), sau đó chọn cài đặt thích hợp.
- Đặt loại giấy và kích thước giấy cho khay được dùng để fax.
 - Bật cài đặt **Fit to Page** (Chế độ tiết kiệm) để in các bản fax dài hơn trên giấy khổ letter hoặc khổ A4.

Bảng điều khiển 2 dòng

- a. Trên bảng điều khiển máy in, nhấn nút Cài đặt .
- b. Chọn **Fax Setup** (Cài đặt fax), sau đó chọn **Recv. Cài đặt Fax**.
- c. Chọn **Fit to Page** (Chế độ tiết kiệm), sau đó chọn **On** (Bật).

Bảng điều khiển màn hình cảm ứng

- a. Từ Màn hình chính trên bảng điều khiển máy in, chạm vào nút Cài đặt .
- b. Chọn **Fax Setup** (Cài đặt fax), sau đó chọn **Advanced Setup** (Cài đặt nâng cao).
- c. Chọn **Fit to Page** (Chế độ tiết kiệm), sau đó chọn **On** (Bật).

 **GHI CHÚ:** Nếu tắt cài đặt **Fit to Page** (Vừa trang in) và cài đặt **Default Paper Size** (Kích thước giấy mặc định) được đặt sang khổ letter (thư), bản gốc có khổ in chuẩn sẽ được in trên hai trang.

Bảng chú dẫn

A

AirPrint 58

B

bảng điều khiển
định vị 2
bảng điều khiển
LED 4
mẫu đèn LED 129
bảng điều khiển
trợ giúp 132
bộ công cụ bảo trì
số bộ phận 24
bộ nhớ
đi kèm 11
Bảng điều khiển LED
các điều khiển 4

C

cài đặt mạng 105
cài đặt tốc độ liên kết mạng, thay
đổi 115
cài đặt tiết kiệm 119
cài đặt EcoMode 119, 163
cài đặt
cài đặt mặc định gốc, khôi
phục 133
cài đặt mặc định gốc, khôi phục
133
công tắc nguồn, định vị 2
cổng
định vị 3
fax 3
mạng 3
USB 3
cổng fax 3
định vị 3
cổng giao tiếp
định vị 3

cổng mạng

định vị 3

Chăm sóc Khách hàng HP 128

Cổng Ethernet

định vị 3

Cổng USB

định vị 3

CH

chất lượng hình ảnh
kiểm tra tình trạng hộp mực
in 159
chip bộ nhớ (bột mực)
định vị 32
chính sách hộp mực 26

D

danh sách kiểm tra
kết nối không dây 177
xử lý sự cố fax 181
Dịch vụ web HP
bật 104
Dịch vụ Web
ứng dụng 104
Dịch vụ Web
bật 104
Dịch vụ Web HP
ứng dụng 104

Đ

điện
tiêu thụ 15
đặt hàng
mực in và phụ kiện 24

E

Explorer, phiên bản được hỗ trợ
Máy chủ web nhúng của HP
106

F

fax
cổng 3
giải quyết các sự cố cách
trang 185
giải quyết chất lượng kém 184
giải quyết sự cố chung 182
giải quyết tốc độ chậm 183
gửi bằng phần mềm 100
quay số nhanh 99
tờ khay nạp tài liệu 99
tờ máy quét hình phẳng 98
tờ máy tính (Windows) 100
fax điện tử
gửi 100

G

gửi fax
tờ phần mềm 100

GI

giải pháp in di động 11
giải quyết sự cố
fax 182
giấy
chọn 162
giấy, đặt hàng 24

H

hai mặt 64
thủ công (Mac) 50
hai mặt thủ công
Windows 46
hai mặt thủ công
Mac 50
hệ điều hành (OS)
được hỗ trợ 11
hệ điều hành, được hỗ trợ 11

hoãn tắt máy sau
 cài đặt 121

hộp ghim dập
 số bộ phận 24

hộp mực
 sử dụng khi ở ngưỡng còn ít 135
 thay thế 32, 35

hộp mực in
 các bộ phận 32, 35
 cài đặt ngưỡng còn ít 135
 số bộ phận 24
 thay thế 32, 35

hộp mực HP chính hãng 26

hỗ trợ
 trực tuyến 128

hỗ trợ khách hàng
 trực tuyến 128

hỗ trợ kỹ thuật
 trực tuyến 128

hỗ trợ trực tuyến 128

Hộp công cụ Thiết bị HP, sử dụng 106

HP ePrint 56

HP EWS, sử dụng 106

I

in di động, phần mềm được hỗ trợ 13

in di động
 thiết bị Android 58

in hai mặt
 thủ công (Windows) 46

in hai mặt
 Mac 50
 Windows 46

in trên cả hai mặt
 thủ công, Windows 46
 Windows 46

in trên cả hai mặt
 Mac 50

Internet Explorer, phiên bản được hỗ trợ
 Máy chủ web nhúng của HP 106

In Wi-Fi Direct 13, 52

K

kẹt
 ngăn giấy ra 151
 vị trí 143

kẹt giấy
 ngăn giấy đầu ra 151
 vị trí 143

kết nối nguồn
 định vị 3

kích thước, máy in 14

kính, lau chùi 165, 170

kính, lau sạch khay nạp tài liệu 157

KH

khay
 đi kèm 11
 khả năng chứa giấy 11

khay nạp tài liệu 64
 định vị 2
 fax từ 99
 sao chép các tài liệu hai mặt 64
 vấn đề nạp giấy 140

khay tiếp giấy
 định vị 2
 đang nạp giấy 18
 nạp phong bì 21

khay tiếp giấy ưu tiên
 nạp phong bì 21

khe khóa
 định vị 3

khóa
 bộ định dạng 118

khôi phục cài đặt mặc định gốc 133

L

lau chùi
 kính 165, 170

lau sạch
 kính khay nạp tài liệu 157

làm sạch
 đường dẫn giấy 161

loại giấy
 chọn (Mac) 51
 chọn (Windows) 48

M

mạng
 được hỗ trợ 11
 cài đặt máy in 105

mạng không dây
 troubleshooting 177

mặc định, khôi phục 133

máy quét
 định vị 2
 fax từ 98
 lau chùi kính 165, 170
 lau sạch kính khay nạp tài liệu 157

mực in
 đặt hàng 24
 cài đặt ngưỡng còn ít 135
 số bộ phận 24
 sử dụng khi ở ngưỡng còn ít 135
 thay hộp mực in 32, 35
 thay thế trống hình 38, 41
 tình trạng, xem bằng Tiện ích HP dành cho Mac 110

Macintosh
 Tiện ích HP 110

Máy chủ web nhúng
 tính năng 106

Máy chủ web nhúng
 gán mật khẩu 117

Máy chủ web nhúng của HP
 tính năng 106

Menu Apps (Ứng dụng) 104

Microsoft Word, gửi fax từ 100

N

nút bật/tắt, định vị 2

Netscape Navigator, phiên bản được hỗ trợ
 Máy chủ web nhúng của HP 106

NG

ngăn, giấy ra
 xử lý kẹt giấy 151

ngăn giấy đầu ra
 định vị 2
 xử lý giấy kẹt 151

NH

nhiều trang trên một tờ
 chọn (Mac) 50

chọn (Windows) 48
in (Mac) 50
in (Windows) 48
nhiều trên mạng không dây 180

O
OS (hệ điều hành)
được hỗ trợ 11

P
Phần mềm HP ePrint 57
Phần mềm HP Easy Scan (OS X) 69
Phần mềm HP Scan (Windows) 68

PH
phần mềm
gửi fax 100
Tiện ích HP 110
phone book, fax
thêm các mục 99
phong bì, nạp 21
phụ kiện
đặt hàng 24
số bộ phận 24
phụ kiện thay thế
số bộ phận 24

Q
quay số nhanh
lập trình 99
quét
từ phần mềm HP Easy Scan (OS X) 69
từ phần mềm HP Scan (Windows) 68

S
sao chép
đặt loại và kích thước giấy 165
bản sao đơn 62
các tài liệu hai mặt 64
chất lượng, điều chỉnh 65
mép của tài liệu 168
nhiều bản sao chép 62
tối ưu hóa dành cho văn bản hoặc hình ảnh 167
sao chép hai mặt 64
số bản sao chép, thay đổi 62

số bộ phận
hộp ghim dập 24
hộp mực in 24
mực in 24
phụ kiện 24
phụ kiện thay thế 24
sự cố nạp giấy
giải quyết 138, 139

T
Tiện ích HP 110
Tiện ích HP, Mac 110
Tiện ích HP dành cho Mac
tính năng 110
Bonjour 110

TH
thay thế
hộp mực in 32, 35
trống hình 38, 41
thiết bị Android
in từ 58
thông số kỹ thuật
điện và tiếng ồn 15
thông số kỹ thuật về điện 15
thông số kỹ thuật về âm thanh 15

TR
trang mỗi phút 11
trang web
hỗ trợ khách hàng 128
trạng thái
Tiện ích HP, Mac 110
trạng thái
đèn bảng điều khiển 129
trình điều khiển in, được hỗ trợ 11
trình điều khiển, được hỗ trợ 11
tri hoãn nghĩ
cài đặt 119
trọng lượng, máy in 14
trống hình
thành phần 38
trống hình
thay thế 38, 41
trợ giúp, bảng điều khiển 132
trợ giúp trực tuyến, bảng điều khiển 132

U
ứng dụng
tải xuống 104

W
Windows
gửi fax từ 100
Word, gửi fax từ 100

X
xử lý sự cố
fax 181
kiểm tra tình trạng hộp mực in 159
mạng có dây 175
mạng không dây 177
sự cố nạp giấy 138
LED, lỗi 129
LED, mẫu đèn 129
xử lý sự cố
sự cố mạng 175
xử lý sự cố fax
danh sách kiểm tra 181

Y
yêu cầu hệ thống
Máy chủ web nhúng của HP 106
yêu cầu trình duyệt
Máy chủ web nhúng của HP 106
yêu cầu trình duyệt web
Máy chủ web nhúng của HP 106

CÔNG TY VIỄN TIN NAM LONG
THANK YOU

www.namlong.vn